



MAMPARAS DE BAÑO
DIVISÓRIAS DE BANHO

COSMIC

2023

PRECIOS DE VENTA AL PÚBLICO RECOMENDADOS. IVA NO INCLUIDO.
TARIFA ORIENTATIVA VENDA AO PÚBLICO. OS PREÇOS INDICADOS ESTAO SUJETOS A IVA.







Mamparas de baño

Divisórias de banho

- 004 COSMIC
- 006 CONFIGURADOR
CONFIGURADOR
- 008 NUESTRO VALOR AÑADIDO
O NOSSO VALOR ACRESCENTADO
- 014 ÍNDICE POR TIPOLOGÍA DE MAMPARAS
ÍNDICE POR TIPO DE DIVISÓRIAS
- 016 ÍNDICE DE AMBIENTES
ÍNDICE DE AMBIENTES
- 018 VIDRIOS DECORADOS Y ACABADOS METÁLICOS
VIDROS DECORADOS E ACABAMENTOS METÁLICOS
- 020 MAMPARAS
DIVISÓRIAS
 - 020 **WALK IN**
 - 056 **CORREDERAS · PORTA DE CORRER**
 - 074 **BATIENTES · PORTA DE ABRIR**
 - 094 **MAMPARAS EN STOCK · DIVISÓRIAS EN STOCK**
- 106 INFO Y ANEXOS TÉCNICOS
INFO E ANEXOS TÉCNICOS
 - 108 PERFILES SUPLEMENTARIOS
PERFIS SUPLEMENTARES
 - 108 RECAMBIOS
PEÇAS DE REPOSIÇÃO
 - 112 INSTRUCCIONES PEDIDO MAMPARA SUITE CON TOALLERO/S
INSTRUÇÕES DE PEDIDO DIVISÓRIA SUITE COM TOALHEIRO/S
 - 113 INSTRUCCIONES MAMPARAS ESPECIALES
INSTRUÇÕES DIVISÓRIAS ESPECIAIS
 - 114 SERVICIO DE MONTAJE E INSTALACIÓN
SERVIÇO DE MONTAGEM E INSTALAÇÃO
 - 115 TARIFA 2023 DE INSTALACIÓN DE MAMPARAS
LISTA DE PREÇOS 2023 DE INSTALAÇÃO DE DIVISÓRIAS
 - 116 TOMA DE MEDIDAS
TOMADA DE MEDIDAS
 - 118 CONDICIONES GENERALES DE VENTA
CONDIÇÕES GERAIS DE VENDA
 - 120 DECLARACIÓN DE CONFORMIDAD SEGÚN NORMA 14428
DECLARAÇÃO DE CONFORMIDADE DE ACORDO COM A NORMA 14428



Stock

Info



Cosmic

La **experiencia** de más de treinta años avala a **Cosmic** como fabricante de **mamparas** y **divisorias** para el baño de calidad. La firma realiza una búsqueda constante de nuevos diseños para sorprender con **propuestas innovadoras**.

Las **mamparas**, **divisorias** y **platos de ducha** de la marca **Cosmic** destacan por su **funcionalidad**. El carácter natural de la empresa de explorar en otros sectores permite descubrir nuevos procesos y rodearse de los **mejores colaboradores**.

El resultado es un **completo catálogo** de mamparas con múltiples diseños y acabados y con un estilo inconfundiblemente **Cosmic**.

A **experiência** de mais de trinta anos confirma **Cosmic** como fabricante de **painéis**, **divisórias** e **bases de chuveiro** para o banho de qualidade. A empresa realiza uma pesquisa constante de novos designs para surpreender com **propostas inovadoras**.

Os **painéis** e **divisórias** da marca **Cosmic** destacam-se pela sua **funcionalidade**. O carácter natural da empresa de explorar outros setores permite descobrir **novos processos** e rodear-se dos **melhores colaboradores**.

O resultado é um **catálogo completo** de divisórias com múltiplos designs e acabamentos, com um estilo inconfundível **Cosmic**.



COSMIC



Stock

Info



Configurador web Cosmic

Configurador web Cosmic

Configurador de mamparas disponible en www.icosmic.com

Nuestro configurador de mamparas es una aplicación, de muy fácil usabilidad, que permite ver cómo quedaría en un ambiente de baño el sistema de mampara elegido. Toda nuestra gama está disponible en la nueva herramienta.

El acceso se realiza a través del menú principal, desplegando la pastilla **CONFIGURADOR 3D**. Hay que seleccionar la primera opción del desplegable, con el título Mamparas.

La primera pantalla permite elegir el sistema de apertura que el usuario necesite (batiente, corredera o walk-in) y a partir de aquí, escoger el modelo de mampara. A continuación, el configurador ofrece la posibilidad de decidir el acabado de perfilería, tipo de vidrio, decorado, medidas, tratamiento anti-cal Drop Free e incluso los tiradores.

En pocos minutos el usuario se podrá descargar un PDF con su configuración personal, con un precio y una referencia. Este documento se aceptará para realizar el pedido.

¡Bienvenido al configurador de mamparas COSMIC!

Configurador de divisórias disponível em www.icosmic.com

O nosso configurador de divisórias é uma aplicação muito fácil de usar, que permite ver como ficaria o sistema de divisória escolhido num ambiente de banho. Toda a nossa gama está disponível na nova ferramenta.

O acesso realiza-se através do menu principal, no separador **CONFIGURADOR 3D**. É necessário seleccionar a primeira opção da lista suspensa, com o título Divisórias.

O primeiro ecrã permite escolher o sistema de abertura que o utilizador necessita (batente, correção ou walk-in) e, a partir daqui, escolher o modelo de divisória. Em seguida, o configurador oferece a possibilidade de decidir o acabamento dos perfis, tipo de vidro, decoração, medidas tratamento antical Drop Free e até os puxadores.

Em poucos minutos, o utilizador poderá transferir um PDF com a sua configuração pessoal, com um preço e uma referência. Este documento será aceite para realizar a encomenda.

Bem-vindo ao configurador de divisórias COSMIC!



1) PERFILERIA



2) VIDRIO

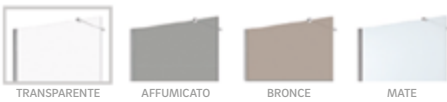

3) DECORADOS

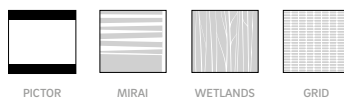

4) TIRADORES



5) MEDIDAS(mm)

Ancho frontal:
(Entre 1200 y 2000mm)

Ancho lateral:
(Entre 200 y 1200mm)

Altura:

6) FICHA PDF



El compromiso de Cosmic

O compromisso de Cosmic

Cosmic destaca por ofrecer al mercado mamparas y sistemas que se convierten en piezas únicas, capaces de integrarse en cualquier espacio. El compromiso de la marca se centra en ofrecer calidad, sostenibilidad y un servicio que se adapta totalmente a las necesidades del cliente:

Calidad probada hasta el detalle

Todos los sistemas divisorios Cosmic cumplen la normativa europea vigente UNE EN 14428, que asegura unas prestaciones de uso, seguridad y durabilidad excelentes.

Sostenibilidad

Se cumplen estrictamente las normas ambientales en vigor y se reduce al máximo el impacto del transporte ya que se trabaja con fabricantes de vidrio próximos a la empresa.

Servicio Integral de Instalación

Una amplia red de especialistas técnicos ofrece un completo servicio para la toma de medidas, instalación, y el mantenimiento en cualquier punto de España o Portugal. El sistema permite dar respuesta tanto a proyectos pequeños como de mayor envergadura. Además del asesoramiento personalizado, todos los productos van acompañados de un completo manual de instrucciones para su perfecta instalación, así como para un cuidado y mantenimiento apropiados.

Cosmic destaca-se por oferecer ao mercado divisórias e sistemas que se convertem em peças únicas, capazes de integrar-se em qualquer espaço. O compromisso da marca centra-se em oferecer qualidade, sustentabilidade e um serviço que se adapta totalmente às necessidades do cliente:

Qualidade comprovada até ao último detalhe

Todos os sistemas divisorios fabricados por Cosmic cumprem a norma europeia vigente UNE EN 14428, que assegura um desempenho de uso, segurança e durabilidade excelente.

Sustentabilidade

São cumpridas rigorosamente as normas ambientais em vigor e reduz-se ao máximo o impacto do transporte, já que se trabalha com fabricantes de vidro próximos da empresa.

Serviço Integral de Instalação

Uma ampla rede de especialistas técnicos oferece um serviço completo para a medição, instalação e manutenção em qualquer ponto de Espanha ou Portugal. O sistema permite dar resposta tanto a projetos pequenos, como de maior envergadura. Além do aconselhamento personalizado, todos os produtos vêm acompanhados de um manual completo de instruções para a sua perfeita instalação e também para um cuidado e uma manutenção apropriados.





Innovaciones técnicas y de vanguardia

Constante evolución en las gamas existentes y en la aplicación de nuevos avances en las novedades. Investigamos para ofrecer soluciones técnicas eficaces: como por ejemplo los nuevos rodamientos para las colecciones de correderas PLUS y TECHNIC simplificados para un mejor funcionamiento, cierre de seguridad Soft-Close, bisagras con apertura a 180 grados o a 90 grados y sistema Up & Down para facilitar la apertura.

Funcionalidad

Diseño de colecciones polivalentes, especialmente a partir de la incorporación en la colección Suite de las soluciones "T", que permiten la división de una estancia en diferentes espacios, ideal para establecimientos hoteleros. Modelos reversibles para una mejor adaptación.

Inovações técnicas e de vanguarda

Constante evolução nas gamas existentes e na aplicação de novos avanços nas novidades. Investigamos para oferecer soluções técnicas eficazes: como por exemplo, os novos rolamentos para as coleções de correções PLUS e TECHNIC simplificadas para um melhor funcionamento, fecho de segurança Soft-Close, dobradiças com abertura a 180° ou 90° e sistema Up & Down para facilitar a abertura.

Funcionalidade

Design de coleções polivalentes, especialmente a partir da incorporação na coleção Suite das soluções "T", que permitem a divisão dos aposentos em diferentes espaços, ideal para estabelecimentos hoteleiros. Modelos reversíveis para uma melhor adaptação.



COSMIC

El aval de Cosmic

A garantía de Cosmic

Una mampara Cosmic es sinónimo de garantía. Su resistencia a la corrosión y a los ciclos de humedad convierten cada uno de los productos en un **aval**. Las estrictas pruebas a que se someten convierten los sistemas divisorios en la mejor elección posible:

Uma divisória Cosmic é sinônimo de garantia. Sua resistência à corrosão e aos ciclos de umidade tornam cada um dos produtos em **garantia**. Os testes rigorosos que eles fazem tornam possíveis os sistemas de partição:



GARANTÍA · GARANTIA

Cosmic garantiza por un período de 5 años todos los defectos de materia prima y fabricación. Esta garantía consiste en la sustitución de la pieza que determine su irregular funcionamiento, salvo por razones de uso inadecuado, montaje o instalación incorrectos (si el producto no ha sido instalado por el Servicio Técnico Oficial), desgaste natural, mantenimiento indebido o defectos provocados por reacciones químicas, electroquímicas o eléctricas.

Cosmic garante por um período de 5 anos todos defeitos de matéria-prima e fabricação. Esta garantia consiste na substituição da peça que determina a sua operação irregular, exceto por razões de uso incorreto, instalação ou instalação incorretas (se o produto não tiver sido instalado pelo Serviço Técnico Oficial), desgaste natural, manutenção inadequada ou defeitos causados por reações químicas, eletroquímicas ou elétricas.

LIMPIEZA · LIMPEZA

Los sistemas divisorios están libres de ángulos, aristas vivas, asperezas, bordes y rebabas para facilitar su acceso y su limpieza. Os sistemas divisórios estão livres de ângulos, arestas vivas, asperezas, bordas e rebarbas para facilitar o seu acesso e limpeza.

RESISTENCIA A LA CORROSIÓN · RESISTÊNCIA À CORROSÃO

Todos los componentes están constituidos por materiales resistentes a la corrosión. Tanto el recubrimiento de aluminio como la prestación de adherencia mínima cumplen las normas ISO 7599 y EN ISO 2409 respectivamente.

Todos os componentes são constituídos por materiais resistentes à corrosão. Quer o revestimento de alumínio como a prestação de aderência mínima da pintura cumprem as normas ISO 7599 e a EN ISO 2409 respetivamente.

RESISTENCIA A PRODUCTOS QUÍMICOS · RESISTENCIA A PRODUCTOS QUÍMICOS

Las partes acristaladas son resistentes al uso de productos químicos. Su estética y color permanece inalterable al paso del tiempo.

As peças vitrificadas são resistentes ao uso de produtos químicos. Sua estética e cor permanecem inalteradas ao longo do tempo.

RESISTENCIA A LOS CICLOS DE HUMEDAD · RESISTENCIA A LOS CICLOS DE HUMEDAD

Los sistemas divisorios se mantienen intactos a los cambios de humedad.

Os sistemas divisórios mantêm-se intactos às mudanças de humidade.

ENDURANCIA · RESISTÊNCIA

Los sistemas divisorios son sometidos a un test de 20.000 ciclos de apertura y cierre que garantiza su perfecta funcionalidad.

Os sistemas divisórios são submetidos a um teste de 20.000 ciclos de abertura e fecho que garante a sua perfeita funcionalidade.

ESTABILIDAD · ESTABILIDADE

El uso de vidrio templado en los sistemas divisorios asegura una mayor estabilidad, resistiendo a una energía que representa el impacto de un cuerpo humano sobre una amplia zona.

O uso de vidro temperado nos sistemas divisórios assegura uma maior estabilidade, resistindo a uma energia que representa o impacto de um corpo humano sobre uma área ampla.

ESTANQUEIDAD · ESTANQUICIDADE

Cada nuevo modelo se somete a estrictas pruebas que certifican su estanqueidad. Algunos modelos de puertas batientes pueden presentar pequeñas fugas de agua a través del sistema interior de las bisagras.

Cada novo modelo é submetido a rigorosas provas que certificam a sua estanquicidade. Alguns dos modelos de portas de abrir podem apresentar pequenas fugas de água através do sistema interior as dobradiças.

La profesionalidad de Cosmic

O profissionalismo de Cosmic

Dar respuesta a las necesidades más universales, de forma **profesional** y anticipándose a los tiempos establecidos. La experiencia es un plus para ofrecer el mejor servicio a través de un departamento especializado con capacidad para gestionar grandes proyectos:

Grandes proyectos

Cosmic pone a disposición de sus clientes **Contract** una división especializada para ofrecer soluciones globales en hoteles, complejos residenciales, urbanizaciones o equipamientos colectivos (culturales, deportivos, institucionales, sanitarios).

Proveedor de las principales cadenas hoteleras

Contamos con una experiencia probada para servir grandes pedidos. Cosmic suministra proyectos a medida a grandes cadenas hoteleras como Melià, NH, H10 Catalonia, Barceló y Hotusa.

Responder às necessidades mais universais, de forma **profissional** e antecipando-se aos prazos estabelecidos. A experiência é um fator extra para oferecer o melhor serviço através de um departamento especializado com capacidade para gerir grandes projetos:

Grandes projetos

Cosmic coloca à disposição dos seus clientes Contract, uma divisão especializada para oferecer soluções globais em hotéis, complexos residenciais, urbanizações ou equipamentos coletivos (culturais, desportivos, institucionais, sanitários).

Fornecedor das principais cadeias hoteleiras

Contamos com uma experiência comprovada para satisfazer grandes pedidos. Cosmic fornece projetos por medida a grandes cadeias hoteleiras como Melià, NH, H10 Catalonia, Barceló e Hotusa.

W Barcelona
www.w-barcelona.com





Hotel NH Collection
Köln Mediapark
www.nh-collection.com



Eurostars Madrid Tower
www.eurostarsmadridtower.com



Confianza y servicio personalizado

La división **Contract** da respuesta a las necesidades más universales del mercado actual con infinitas opciones para la personalización. El departamento se completa con un servicio técnico a disposición de los clientes que resuelve, de forma rápida y eficaz, cualquier tipo de montaje de mampara.

Estricto cumplimiento de plazos

Cosmic cumple de forma estricta con los plazos establecidos, para agilizar los procesos de los grandes proyectos. En obras a medida, en 48 horas la empresa da respuesta sobre sus posibilidades o viabilidad.

Confiança e serviço personalizado

A divisão **Contract** responde às necessidades mais universais do mercado atual com infinitas opções para a personalização. O departamento é complementado com um serviço técnico à disposição dos clientes que resolve, de forma rápida e eficaz, qualquer tipo de montagem de divisória.

Cumprimento rigoroso de prazos

Cosmic cumpre de forma rigorosa os prazos estabelecidos, para agilizar os processos dos grandes projetos. Em obras à medida, a empresa dá resposta sobre as suas possibilidades ou viabilidade em 48 horas.

Walk-in Walk-in

allure



W1
PÁG. 26



W1 Plus Framed
PÁG. 28

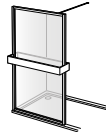

W1 Plus
PÁG. 30



W1 Framed/Ceiling
PÁG. 34



WB
PÁG. 36



WS
PÁG. 38



WT
PÁG. 40



H1
PÁG. 48



HB
PÁG. 50



HS
PÁG. 52

Correderas Portas de correr

suite

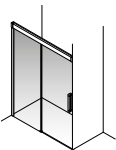

SC2
PÁG. 64

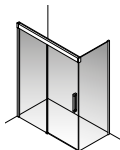

SC7
PÁG. 66

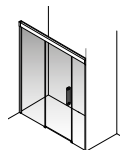

SC3
PÁG. 68

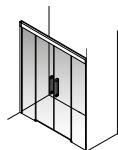

SC4
PÁG. 70

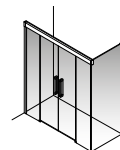

SC9
PÁG. 72

Batientes

Portas de abrir

suite

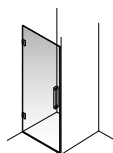

SS1
PÁG. 80



SS6
PÁG. 82

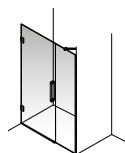

SSR
PÁG. 84

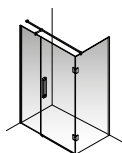

SST
PÁG. 86

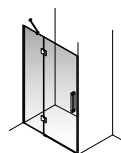

SS2
PÁG. 88

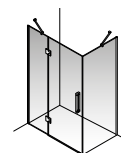

SS7
PÁG. 90

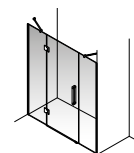

SS3
PÁG. 92

Stock

Stock

Walk-in · Walk-in | allure



allure
W1 · A25
PÁG. 96



allure
HB · A26
PÁG. 98

Correderas · Porta de correr | wonder



wonder
C2 · A30
PÁG. 100



wonder
C2 · A30 + LC · A31
PÁG. 102



wonder
C5 · A32
PÁG. 104

Ambientes · Ambientes



ALLURE W1 PLUS

PÁG. 22



ALLURE W1 FRAMED / CEILING

PÁG. 24



SUITE SC2

PÁG. 58



SUITE SS7

PÁG. 76

Ambientes · Ambientes



WONDER C2 · A30

PÁG. 100



WONDER C2 · A30 + LC · A31

PÁG. 102



WONDER C5 · A32

PÁG. 104



Stock

Info



Vidrios, decorados y acabados metálicos

Vidros, decorações e acabamentos metálicos

VIDRIOS VIDROS



TRANSPARENTE
TRANSPARENTE



AFFUMICATO
AFFUMICATO

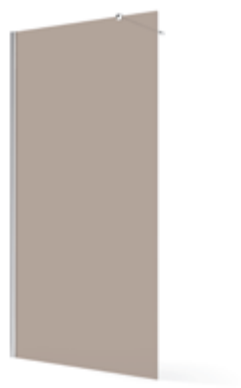

BRONCE
BRONZE



MATE
MATE

ACABADOS METÁLICOS ACABAMENTOS METÁLICOS



PLATA BRILLO
PRATA BRILHO



INOX MATE
INOX MATE



NEGRO MATE
PRETO MATE



NEGRO MATE CEPILLADO
PRETO MATE ESCOVADO

DECORADO
DECORADO

Decorado Pictor combinable con vidrio transparente, affumicato y bronce.
Decorado Pictor combináve com vidro transparente, fumado e bronze.



PICTOR



Tratamiento anti-incrustaciones de cal Drop Free opcional en todas las mamparas. (No disponible en las puertas de acceso). El tratamiento Drop Free que se aplica en las mamparas Cosmic posee la propiedad de repeler el agua, evitando así las incrustaciones persistentes de cal, sales y suciedad. Con un simple paño húmedo, se consigue el brillo y transparencia del primer día. **IMPORTANTE:** El uso de productos como componentes abrasivos y con PH>11, pueden dañar el tratamiento Drop Free. Ciertos limpiadores "Antical" pueden crear una capa invisible en el cristal que desaparece con una limpieza con agua y jabón neutro.

Tratamento anti-depósito de calcário Drop Free opcional em todas as divisórias. O tratamento Drop Free aplicado nas divisórias da Cosmic possui a propriedade de repelir a água, evitando assim o depósito persistente de calcário, sais e sujidade. Com um simples pano húmido, consegue-se o brilho e transparência igual ao do primeiro dia. **IMPORTANTE:** O uso de componentes abrasivos e com PH>11, podem danificar o tratamento Drop Free. Certos produtos de limpeza "Antical" podem criar uma capa invisível no vidro que desaparece com uma limpeza com água e sabão neutro.



Stock

Info

Walk-in

Walk-in





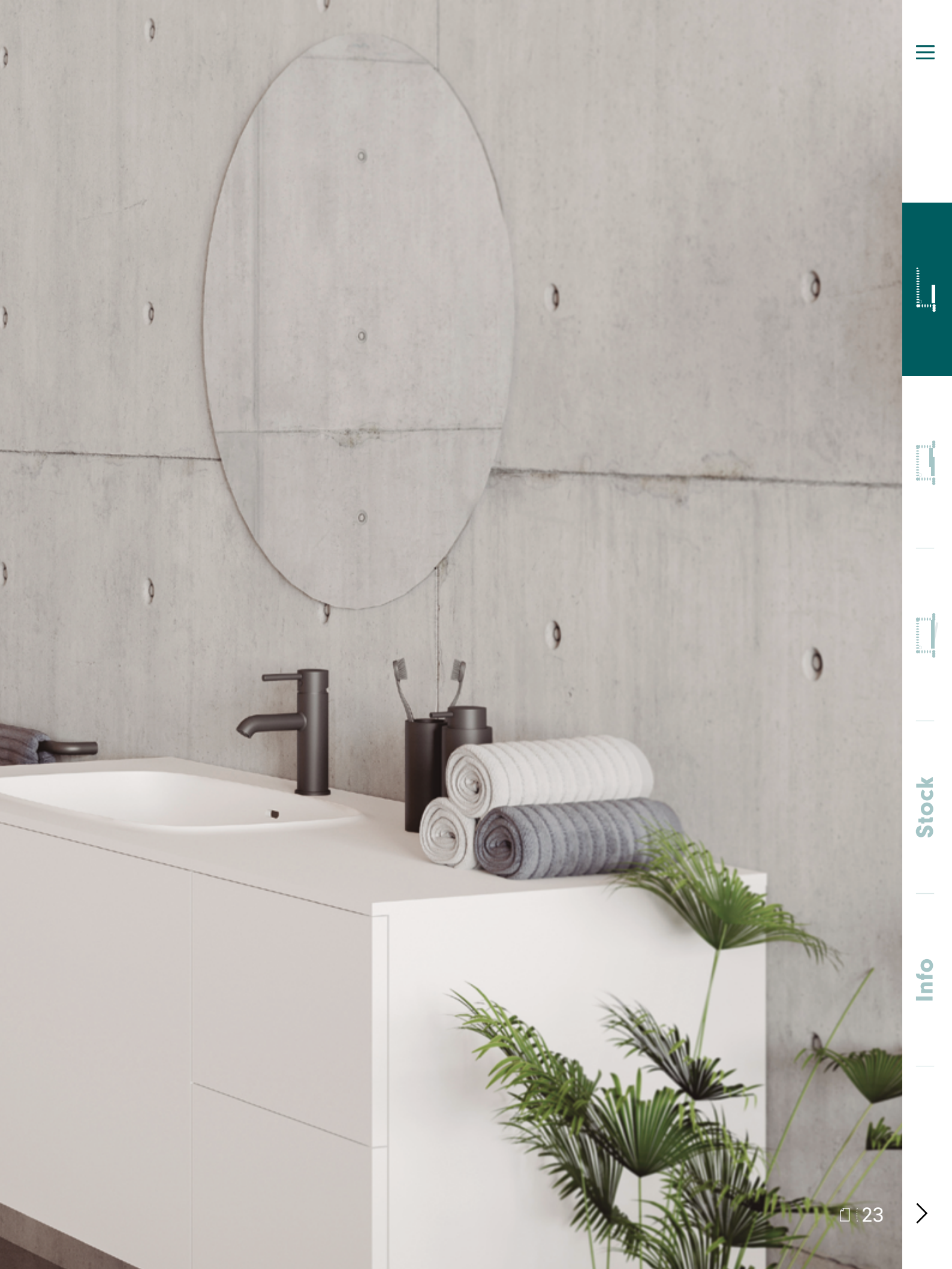

Stock

Info







Stock

Info



allure

W1 | WALK IN DE DUCHA: 1 FIJO
WALK IN DE DUCHE: 1 FIXO

PRODUCTO EN
Stock

CONSULTAR PAG. 96

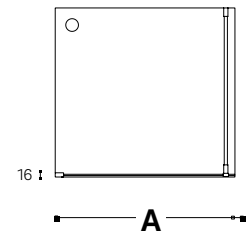
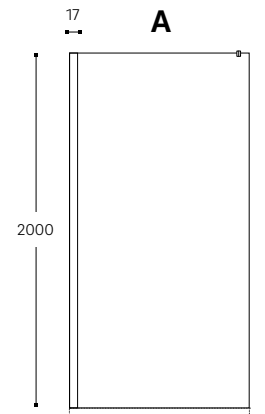

Dimensiones en mm.
Dimensões em mm.



ALTURA ESTÁNDAR
ALTURA NORMA
2000 MM



VIDRIO TEMPLADO
VIDRO TEMPERADO
8 MM



TRATAMIENTO INCLUIDO
TRATAMENTO INCLUSO



LONGITUD MÁXIMA DEL TIRANTE
EXTENSÃO MÁXIMA DO BRAÇO SUPORTE.
1500 MM
OPCIONAL TIRANTE A TETO
SUPORTE DE TETO OPCIONAL
1000 MM



COMPENSACIÓN TOTAL
COMPENSAÇÃO TOTAL
7 MM



MEDIDAS Y ALTURAS ESPECIALES
MEDIDAS E ALTURAS ESPECIAIS
(VER PÁG. / CONSULTA A PÁG. **113**)
+40% SOBRE PVP



TOALLERO OPCIONAL
TOALHEIRO OPCIONAL
400-700 MM
PLATA BRILLO
PRATEADO BRILHANTE
135 €
NEGRO MATE
CEPILLADO PRETO MATE
ESCOVADO **149 €**



MONTAJE
MONTAJEM
100 € *

* Precio recomendado. Código montaje **A200305**
Para desplazamientos consultar pág. **114**
Preço recomendado. Código montagem **A200305**
Para deslocações consultar pág. **114**

ACABADOS METÁLICOS ACABAMENTOS METÁLICOS



PLATA BRILLO
PRATA BRILHO



NEGRO MATE CEPILLADO
PRETO MATE ESCOVADO

W1 | FRONTAL

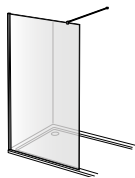

A MEDIDA W1

		A mm				
PERFIL PLATA BRILLO PERFIL PRATA BRILHO		600-800	801-1000	1001-1200	1201-1400	1401-1600
VIDRIO 8MM VIDRO 8MM	Transparente (*)	395 €	450 €	502 €	555 €	855 €
	Affumicato, Bronce, Mate, Transp. decorado	512 €	584 €	651 €	721 €	1.110 €
PERFIL NEGRO MATE CEPILLADO PERFIL PRETO MATE ESCOVADO		600-800	801-1000	1001-1200	1201-1400	1401-1600
VIDRIO 8MM VIDRO 8MM	Transparente (*)	436 €	495 €	554 €	611 €	941 €
	Affumicato, Bronce, Mate, Transp. decorado	553 €	629 €	703 €	777 €	1.196 €

LC | LATERAL

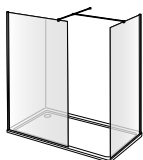

A MEDIDA LC

		A mm			
PERFIL PLATA BRILLO PERFIL PRATA BRILHO		600-800	801-1000	1001-1200	1201-1400
VIDRIO 8MM VIDRO 8MM	Transparente (*)	395 €	450 €	502 €	555 €
	Affumicato, Bronce, Mate, Transp. decorado	512 €	584 €	651 €	721 €
PERFIL NEGRO MATE CEPILLADO PERFIL PRETO MATE ESCOVADO		600-800	801-1000	1001-1200	1201-1400
VIDRIO 8MM VIDRO 8MM	Transparente (*)	436 €	495 €	554 €	611 €
	Affumicato, Bronce, Mate, Transp. decorado	553 €	629 €	703 €	777 €

VIDRIO Y DECORADO VIDRO E DECORADO

TRANSP.	AFFUMICATO	BRONCE	MATE
SIN DECORADO	SIN DECORADO	SIN DECORADO	SIN DECORADO
PICTOR			

allure

W1 Plus Framed | WALK IN DE DUCHA: 1 FIJO CON MARCO
WALK IN DE DUCHE: 1 FIXO COM ESTRUTURA

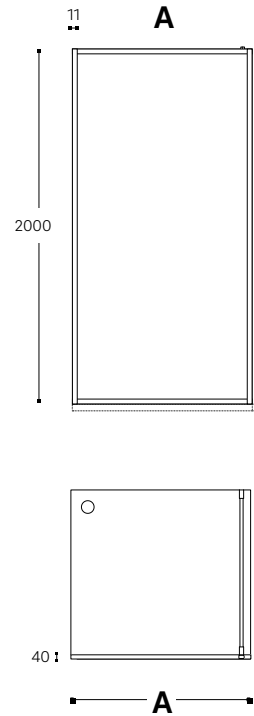

Dimensiones en mm.
Dimensões em mm.



ALTURA ESTÁNDAR
ALTURA NORMA
2000 MM



VIDRIO TEMPLADO
VIDRO TEMPERADO
8 MM



TRATAMIENTO INCLUIDO
TRATAMENTO INCLUSO

NOTA

LONGITUD MÁXIMA DEL TIRANTE
EXTENSÃO MÁXIMA DO BRAÇO SUPORTE.
1500 MM

OPCIONAL TIRANTE A TETO
SUPORTE DE TETO OPCIONAL
1000 MM



COMPENSACIÓN TOTAL
COMPENSAÇÃO TOTAL
7 MM



MEDIDAS Y ALTURAS ESPECIALES
MEDIDAS E ALTURAS ESPECIAIS
(VER PÁG. / CONSULTA A PÁG. **113**)
+40% SOBRE PVP



MONTAJE
MONTAJEM
110 € *

* Precio recomendado. Código montaje **A200307**
Para desplazamientos consultar pág. **114**
Preço recomendado. Código montagem **A200307**
Para deslocações consultar pág. **114**

ACABADOS METÁLICOS ACABAMENTOS METÁLICOS



NEGRO MATE CEPILLADO
PRETO MATE ESCOVADO

W1 Plus Framed | **FRONTAL**

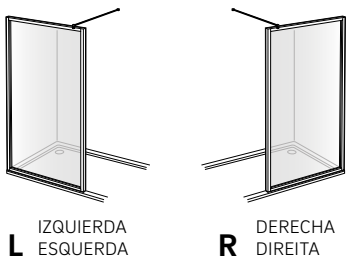

L IZQUIERDA
ESQUERDA

R DERECHA
DIREITA

FIJACIÓN / FIXAÇÃO

A MEDIDA W1 PLUS FRAMED

		A mm			
PERFIL NEGRO MATE CEPILLADO PERFIL PRETO MATE ESCOVADO		600-800	801-1000	1001-1200	1201-1400
VIDRIO 8MM	Transparente (*)	574 €	654 €	731 €	806 €
VIDRIO 8MM	Affumicato, Bronce, Mate, Transp. decorado	744 €	849 €	949 €	1.046 €

LC Plus Framed | **LATERAL**

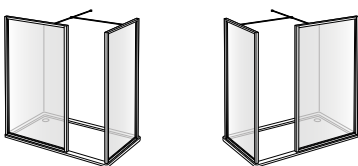

L IZQUIERDA
ESQUERDA

R DERECHA
DIREITA

FIJACIÓN / FIXAÇÃO

A MEDIDA LC PLUS FRAMED

		A mm			
PERFIL NEGRO MATE CEPILLADO PERFIL PRETO MATE ESCOVADO		600-800	801-1000	1001-1200	1201-1400
VIDRIO 8MM	Transparente (*)	574 €	654 €	731 €	806 €
VIDRIO 8MM	Affumicato, Bronce, Mate, Transp. decorado	744 €	849 €	949 €	1.046 €

VIDRIO Y DECORADO VIDRO E DECORADO

TRANSP.	AFFUMICATO	BRONCE	MATE
SIN DECORADO	SIN DECORADO	SIN DECORADO	SIN DECORADO
PICTOR			

allure



W1 Plus

WALK IN DE DUCHA PLUS: 1 FIJO CON MARCO (REPISA + TOALLERO)
WALK IN DE DUCHE PLUS: 1 FIXO COM ESTRUTURA (PRATELEIRA + TOALHEIRO)

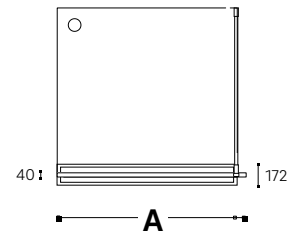
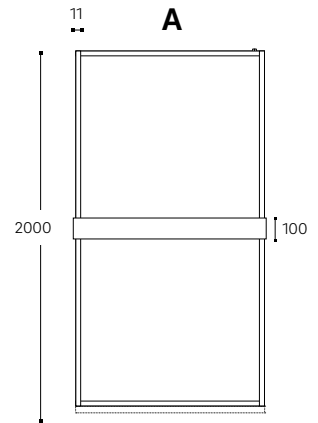

Dimensiones en mm.
Dimensões em mm.



ALTURA ESTÁNDAR
ALTURA NORMA
2000 MM



VIDRIO TEMPLADO
VIDRO TEMPERADO
8 MM



TRATAMIENTO INCLUIDO
TRATAMENTO INCLUSO



LONGITUD MÁXIMA DEL TIRANTE
EXTENSÃO MÁXIMA DO BRAÇO SUPORTE.
1500 MM
OPCIONAL TIRANTE A TETO
SUPORTE DE TETO OPCIONAL
1000 MM



COMPENSACIÓN TOTAL
COMPENSAÇÃO TOTAL
7 MM



MEDIDAS Y ALTURAS ESPECIALES
MEDIDAS E ALTURAS ESPECIAIS
(VER PÁG. / CONSULTA A PÁG. **113**)
+40% SOBRE PVP



MONTAJE
MONTAJEM
110 € *

* Precio recomendado. Código montaje **A200307**
Para desplazamientos consultar pág. **114**
Preço recomendado. Código montagem **A200307**
Para deslocações consultar pág. **114**

ACABADOS METÁLICOS ACABAMENTOS METÁLICOS



NEGRO MATE CEPILLADO
PRETO MATE ESCOVADO

W1 Plus **FRONTAL**

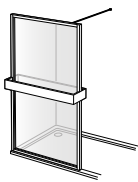

L IZQUIERDA
ESQUERDA

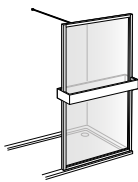

R DERECHA
DIREITA

FIJACIÓN / FIXAÇÃO

A MEDIDA W1 PLUS FRONTAL (REPISA + TOALLERO) (PRATELEIRA + TOALHEIRO)

		A mm			
		600-800	801-1000	1001-1200	1201-1400
PERFIL NEGRO MATE CEPILLADO					
PERFIL PRETO MATE ESCOVADO					
VIDRIO 8MM	Transparente (*)	1.205 €	1.284 €	1.361 €	1.438 €
VIDRIO 8MM	Affumicato, Bronce, Mate, Transp. decorado	1.375 €	1.480 €	1.580 €	1.677 €

A MEDIDA W1 PLUS FRONTAL (Y TOALLERO) (E TOALHEIRO)

VIDRIO 8MM	Transparente (*)	834 €	914 €	989 €	1.066 €
VIDRIO 8MM	Affumicato, Bronce, Mate, Transp. decorado	1.004 €	1.109 €	1.209 €	1.306 €

A MEDIDA W1 PLUS FRONTAL (Y REPISA) (E PRATELEIRA)

VIDRIO 8MM	Transparente (*)	945 €	1.026 €	1.100 €	1.177 €
VIDRIO 8MM	Affumicato, Bronce, Mate, Transp. decorado	1.115 €	1.220 €	1.320 €	1.417 €

VIDRIO Y DECORADO VIDRO E DECORADO

TRANSP.	AFFUMICATO	BRONCE	MATE
			
SIN DECORADO	SIN DECORADO	SIN DECORADO	SIN DECORADO
			
PICTOR			

LC Plus | LATERAL

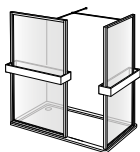

L IZQUIERDA
ESQUERDA

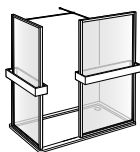

R DERECHA
DIREITA

FIJACIÓN / FIXAÇÃO

A MEDIDA LC PLUS LATERAL (REPISA + TOALLERO) (PRATELEIRA + TOALHEIRO)

		A mm			
		600-800	801-1000	1001-1200	1201-1400
PERFIL NEGRO MATE CEPILLADO PERFIL PRETO MATE ESCOVADO					
VIDRIO 8MM	Transparente (*)	1.205 €	1.284 €	1.361 €	1.438 €
VIDRO 8MM	Affumicato, Bronce, Mate, Transp. decorado	1.375 €	1.480 €	1.580 €	1.677 €

A MEDIDA LC PLUS LATERAL (Y TOALLERO) (E TOALHEIRO)

VIDRIO 8MM	Transparente (*)	834 €	914 €	989 €	1.066 €
VIDRO 8MM	Affumicato, Bronce, Mate, Transp. decorado	1.004 €	1.109 €	1.209 €	1.306 €

A MEDIDA LC PLUS LATERAL (Y REPISA) (E PRATELEIRA)

VIDRIO 8MM	Transparente (*)	945 €	1.026 €	1.100 €	1.177 €
VIDRO 8MM	Affumicato, Bronce, Mate, Transp. decorado	1.115 €	1.220 €	1.320 €	1.417 €

ACABADOS METÁLICOS ACABAMENTOS METÁLICOS



NEGRO MATE CEPILLADO
PRETO MATE ESCOVADO

VIDRIO Y DECORADO VIDRO E DECORADO

TRANSP.



SIN DECORADO



PICTOR

AFFUMICATO



SIN DECORADO

BRONCE



SIN DECORADO

MATE



SIN DECORADO



Stock

Info



allure

W1 Framed/Ceiling

WALK IN DE DUCHA: 1 FIJO CON MARCO HASTA TECHO
WALK IN DE DUCHE: 1 FIXO COM ESTRUTURA ATÉ O TETO

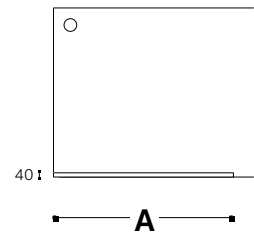
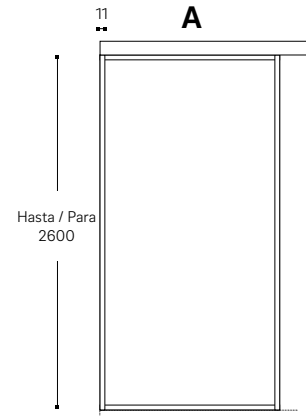

Dimensiones en mm.
Dimensões em mm.



ALTURA A TECHO HASTA
ALTURA DO TECTO ATÉ
2600 MM



VIDRIO TEMPLADO
VIDRO TEMPERADO
8 MM



TRATAMIENTO INCLUIDO
TRATAMENTO INCLUSO



COMPENSACIÓN TOTAL
COMPENSAÇÃO TOTAL
7 MM



MEDIDAS Y ALTURAS ESPECIALES
MEDIDAS E ALTURAS ESPECIAIS
(VER PÁG. / CONSULTA A PÁG. **113**)
+40% SOBRE PVP



MONTAJE
MONTAJEM
110 € *

* Precio recomendado. Código montaje **A200307**
Para desplazamientos consultar pág. **114**
Preço recomendado. Código montagem **A200307**
Para deslocações consultar pág. **114**

ACABADOS METÁLICOS ACABAMENTOS METÁLICOS



NEGRO MATE CEPILLADO
PRETO MATE ESCOVADO

W1 Framed/Ceiling **FRONTAL**



L IZQUIERDA
ESQUERDA



R DERECHA
DIREITA

FIJACIÓN / FIXAÇÃO

PERFIL NEGRO MATE CEPILLADO
PERFIL PRETO MATE ESCOVADO

		A mm			
		600-800	801-1000	1001-1200	1201-1400
VIDRIO 8MM	Transparente	661 €	752 €	1.085 €	1.175 €
VIDRIO 8MM	Affumicato, Bronce, Mate, Transp. decorado	858 €	976 €	1.409 €	1.526 €

Precio calculado a 2600mm de altura.
Preço calculado a 2600 mm de altura.

LC Framed/Ceiling **LATERAL**



L IZQUIERDA
ESQUERDA



R DERECHA
DIREITA

FIJACIÓN / FIXAÇÃO

PERFIL NEGRO MATE CEPILLADO
PERFIL PRETO MATE ESCOVADO

		A mm			
		600-800	801-1000	1001-1200	1201-1400
VIDRIO 8MM	Transparente	661 €	752 €	1.085 €	1.175 €
VIDRIO 8MM	Affumicato, Bronce, Mate, Transp. decorado	858 €	976 €	1.409 €	1.526 €

Precio calculado a 2600mm de altura.
Preço calculado a 2600 mm de altura.

VIDRIO Y DECORADO VIDRO E DECORADO

TRANSP.	AFFUMICATO	BRONCE	MATE
SIN DECORADO	SIN DECORADO	SIN DECORADO	SIN DECORADO
PICTOR			

allure

WB | WALK IN DE DUCHA: 1 PUERTA BATIENTE
WALK IN DE DUCHE: 1 PORTA DE ABRIR

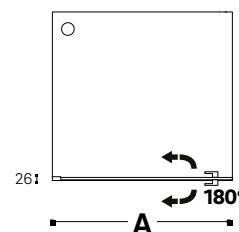
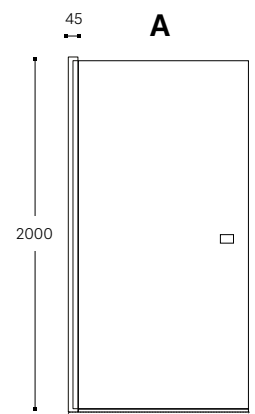

Dimensiones en mm.
Dimensões em mm.



ALTURA ESTÁNDAR
ALTURA NORMA
2000 MM



VIDRIO TEMPLADO
VIDRO TEMPERADO
6 MM



TRATAMIENTO INCLUIDO
TRATAMENTO INCLUSO



COMPENSACIÓN TOTAL
COMPENSAÇÃO TOTAL
7 MM



MEDIDAS Y ALTURAS ESPECIALES
MEDIDAS E ALTURAS ESPECIAIS
(VER PÁG. / CONSULTA A PÁG. **113**)
+40% SOBRE PVP



MONTAJE
MONTAJEM
100 € *

* Precio recomendado. Código montaje **A200305**
Para desplazamientos consultar pág. **114**
Preço recomendado. Código montagem **A200305**
Para deslocações consultar pág. **114**

ACABADOS METÁLICOS ACABAMENTOS METÁLICOS



PLATA BRILLO
PRATA BRILHO



NEGRO MATE CEPILLADO
PRETO MATE ESCOVADO

WB DUCHA DUCHE



L
IZQUIERDA
ESQUERDA



R
DERECHA
DIREITA

FIJACIÓN / FIXAÇÃO

A MEDIDA WB

		A mm	
		600-800	801-1000
PERFIL PLATA BRILLO PERFIL PRATA BRILHO			
VIDRIO 6MM	Transparente (*)	474 €	496 €
VIDRIO 6MM	Affumicato, Bronce, Mate, Transp. decorado	615 €	644 €
PERFIL NEGRO MATE CEPILLADO PERFIL PRETO MATE ESCOVADO			
VIDRIO 6MM	Transparente (*)	534 €	561 €
VIDRIO 6MM	Affumicato, Bronce, Mate, Transp. decorado	675 €	709 €

VIDRIO Y DECORADO VIDRO E DECORADO

TRANSP.	AFFUMICATO	BRONCE	MATE
			
SIN DECORADO	SIN DECORADO	SIN DECORADO	SIN DECORADO
			
PICTOR			

allure

WS | WALK IN 1 DE DUCHA: 1 FIJO Y 1 HOJA BATIENTE
WALK IN 1 DE DUCHE: 1 FIXO E 1 PORTA DE ABRIR

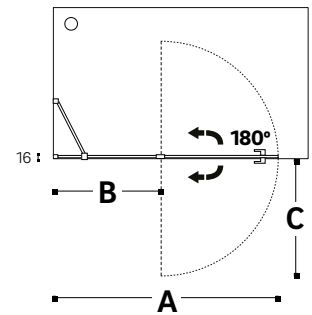
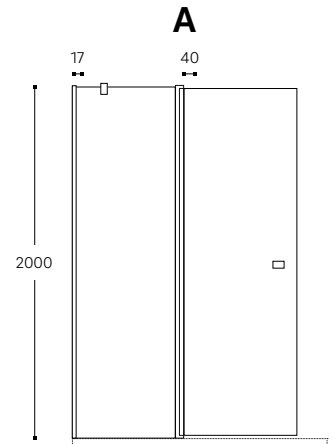

Dimensiones en mm.
Dimensões em mm.



ALTURA ESTÁNDAR
ALTURA NORMA
2000 MM



VIDRIO TEMPLADO
VIDRO TEMPERADO
6 MM



TRATAMIENTO INCLUIDO
TRATAMENTO INCLUSO



LONGITUD MÁXIMA DEL TIRANTE
EXTENSÃO MÁXIMA DO BRAÇO SUPORTE.
1500 MM
OPCIONAL TIRANTE A TETO
SUPORTE DE TETO OPCIONAL
1000 MM



COMPENSACIÓN TOTAL
COMPENSAÇÃO TOTAL
7 MM



MEDIDAS Y ALTURAS ESPECIALES
MEDIDAS E ALTURAS ESPECIAIS
(VER PÁG. / CONSULTA A PÁG. **113**)
+40% SOBRE PVP



MONTAJE
MONTAJEM
100 € *

* Precio recomendado. Código montaje **A200305**
Para desplazamientos consultar pág. **114**
Preço recomendado. Código montagem **A200305**
Para deslocações consultar pág. **114**

ACABADOS METÁLICOS ACABAMENTOS METÁLICOS



PLATA BRILLO
PRATA BRILHO



NEGRO MATE CEPILLADO
PRETO MATE ESCOVADO

WS | DUCHA DUCHE



L
IZQUIERDA
ESQUERDA

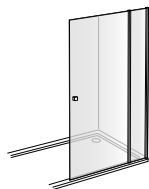

R
DERECHA
DIREITA

FIJACIÓN / FIXAÇÃO

A MEDIDA WS

		A mm		
		800-1000	1001-1200	1201-1400
PERFIL PLATA BRILLO PERFIL PRATA BRILHO				
VIDRIO 6MM	Transparente (*)	620 €	661 €	720 €
VIDRIO 6MM	Affumicato, Bronce, Mate, Transp. decorado	804 €	858 €	935 €
PERFIL NEGRO MATE CEPILLADO PERFIL PRETO MATE ESCOVADO				
VIDRIO 6MM	Transparente (*)	702 €	746 €	812 €
VIDRIO 6MM	Affumicato, Bronce, Mate, Transp. decorado	886 €	943 €	1.027 €

		A mm		
PROPORCIÓN MEDIDAS "B" Y "C" RESPECTO MEDIDA "A"		800-880	881-1200	1201-1400
A mm	Mínimo	A	A	A
	Máximo	A + 7	A + 7	A + 7
B mm	Mínimo	A - 505	A - 605	A - 705
	Máximo			
C mm	Mínimo	495	595	695
	Máximo			

VIDRIO Y DECORADO VIDRO E DECORADO

TRANSP.	AFFUMICATO	BRONCE	MATE
SIN DECORADO	SIN DECORADO	SIN DECORADO	SIN DECORADO
PICTOR			



Stock

Info



allure



WT | WALK IN DE DUCHA: 1 FIJO Y 1 HOJA BATIENTE DE 250 MM
WALK IN DE DUCHE: 1 FIXO E 1 PORTA DE ABRIR DE 250 MM

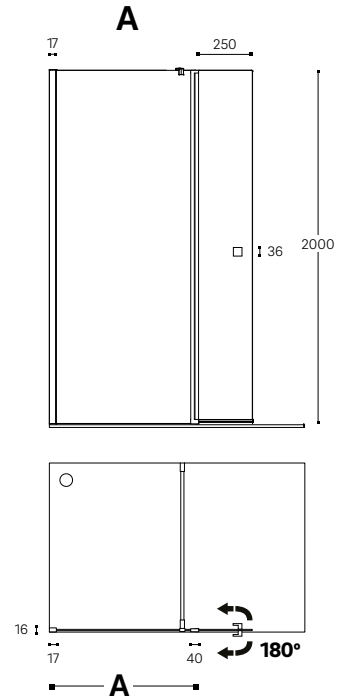

Dimensiones en mm.
Dimensões em mm.



ALTURA ESTÁNDAR
ALTURA NORMA
2000 MM



VIDRIO TEMPLADO
VIDRO TEMPERADO
6 MM



TRATAMIENTO INCLUIDO
TRATAMENTO INCLUSO



LONGITUD MÁXIMA DEL TIRANTE
EXTENSÃO MÁXIMA DO BRAÇO SUPORTE.
1500 MM
OPCIONAL TIRANTE A TETO
SUPORTE DE TETO OPCIONAL
1000 MM



COMPENSACIÓN TOTAL
COMPENSAÇÃO TOTAL
7 MM



MEDIDAS Y ALTURAS ESPECIALES
MEDIDAS E ALTURAS ESPECIAIS
(VER PÁG. / CONSULTA A PÁG. **113**)
+40% SOBRE PVP



TOALLERO OPCIONAL
TOALHEIRO OPCIONAL
400-700 MM
PLATA BRILLO
PRATEADO BRILHANTE
135 €
NEGRO MATE
CEPILLADO PRETO MATE
ESCOVADO **149 €**



MONTAJE
MONTAJEM
100 € *

* Precio recomendado. Código montaje **A200305**
Para desplazamientos consultar pág. **114**
Preço recomendado. Código montagem **A200305**
Para deslocações consultar pág. **114**

ACABADOS METÁLICOS ACABAMENTOS METÁLICOS



PLATA BRILLO
PRATA BRILHO



NEGRO MATE CEPILLADO
PRETO MATE ESCOVIDO

WT | DUCHA DUCHE



L IZQUIERDA
ESQUERDA



R DERECHA
DIREITA

FIJACIÓN / FIXAÇÃO

A MEDIDA WT

		A mm	
		700-900	901-1200
PERFIL PLATA BRILLO PERFIL PRATA BRILHO			
VIDRIO 6MM	Transparente (*)	566 €	630 €
VIDRIO 6MM	Affumicato, Bronce, Mate, Transp. decorado	734 €	818 €
PERFIL NEGRO MATE CEPILLADO PERFIL PRETO MATE ESCOVADO			
VIDRIO 6MM	Transparente (*)	642 €	712 €
VIDRIO 6MM	Affumicato, Bronce, Mate, Transp. decorado	810 €	900 €

VIDRIO Y DECORADO VIDRO E DECORADO

TRANSP.



SIN DECORADO



PICTOR

AFFUMICATO



SIN DECORADO

BRONCE



SIN DECORADO

MATE



SIN DECORADO

allure



WT | WALK IN DE DUCHA: 1 FIJO Y 1 HOJA BATIENTE DE 250 MM
WALK IN DE DUCHE: 1 FIXO E 1 PORTA DE ABRIR DE 250 MM

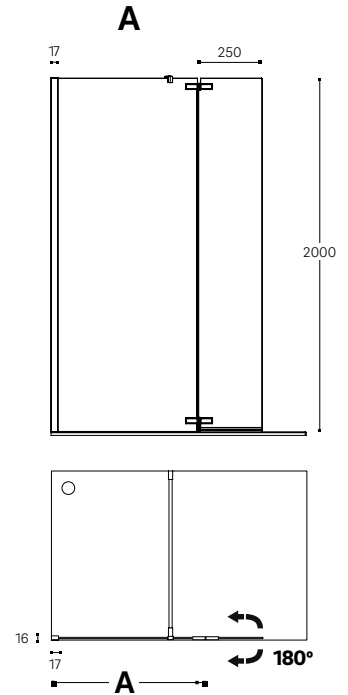

Dimensiones en mm.
Dimensões em mm.



ALTURA ESTÁNDAR
ALTURA NORMA
2000 MM



VIDRIO TEMPLADO
VIDRO TEMPERADO
8 MM



TRATAMIENTO INCLUIDO
TRATAMENTO INCLUSO



LONGITUD MÁXIMA DEL TIRANTE
EXTENSÃO MÁXIMA DO BRAÇO SUPORTE.
1500 MM
OPCIONAL TIRANTE A TETO
SUPORTE DE TETO OPCIONAL
1000 MM



COMPENSACIÓN TOTAL
COMPENSAÇÃO TOTAL
7 MM



MEDIDAS Y ALTURAS ESPECIALES
MEDIDAS E ALTURAS ESPECIAIS
(VER PÁG. / CONSULTA A PÁG. **113**)
+40% SOBRE PVP



TOALLERO OPCIONAL
TOALHEIRO OPCIONAL
400-700 MM
PLATA BRILLO
PRATEADO BRILHANTE
135 €
NEGRO MATE
CEPILLADO PRETO MATE
ESCOVADO **149 €**



MONTAJE
MONTAJEM
105 € *

* Precio recomendado. Código montaje **A200306**
Para desplazamientos consultar pág. **114**
Preço recomendado. Código montagem **A200306**
Para deslocações consultar pág. **114**

ACABADOS METÁLICOS ACABAMENTOS METÁLICOS



PLATA BRILLO
PRATA BRILHO



NEGRO MATE CEPILLADO
PRETO MATE ESCOVADO

WT | DUCHA DUCHE

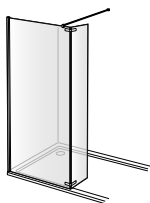

L IZQUIERDA
ESQUERDA

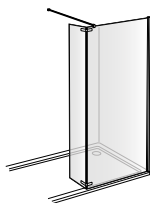

R DERECHA
DIREITA

FIJACIÓN / FIXAÇÃO

A MEDIDA WT

		A mm		
		700-1000	1001-1200	1201-1400
PERFIL PLATA BRILLO PERFIL PRATA BRILHO				
VIDRIO 8MM	Transparente (*)	657 €	715 €	770 €
VIDRO 8MM	Affumicato, Bronce, Mate, Transp. decorado	853 €	928 €	999 €
PERFIL NEGRO MATE CEPILLADO PERFIL PRETO MATE ESCOVADO				
VIDRIO 8MM	Transparente (*)	743 €	807 €	870 €
VIDRO 8MM	Affumicato, Bronce, Mate, Transp. decorado	939 €	1.020 €	1.099 €

VIDRIO Y DECORADO VIDRO E DECORADO

TRANSP.	AFFUMICATO	BRONCE	MATE
SIN DECORADO	SIN DECORADO	SIN DECORADO	SIN DECORADO
PICTOR			



Stock

Info



allure



WT | WALK IN DE DUCHA: 1 FIJO Y 1 HOJA BATIENTE DE 500 MM
WALK IN DE DUCHE: 1 FIXO E 1 PORTA DE ABRIR DE 500 MM

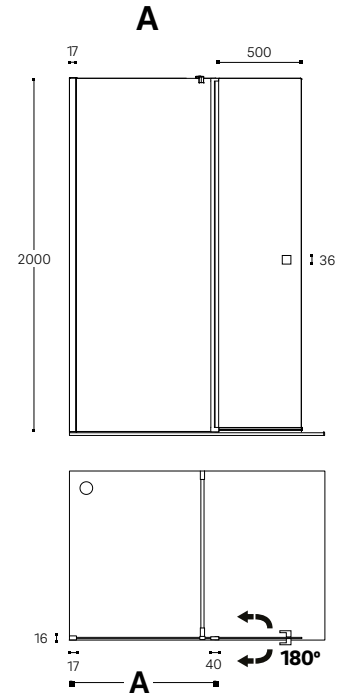

Dimensiones en mm.
Dimensões em mm.



ALTURA ESTÁNDAR
ALTURA NORMA
2000 MM



VIDRIO TEMPLADO
VIDRO TEMPERADO
6 MM



TRATAMIENTO INCLUIDO
TRATAMENTO INCLUSO



LONGITUD MÁXIMA DEL TIRANTE
EXTENSÃO MÁXIMA DO BRAÇO SUPORTE.
1500 MM
OPCIONAL TIRANTE A TETO
SUPORTE DE TETO OPCIONAL
1000 MM



COMPENSACIÓN TOTAL
COMPENSAÇÃO TOTAL
7 MM



MEDIDAS Y ALTURAS ESPECIALES
MEDIDAS E ALTURAS ESPECIAIS
(VER PÁG. / CONSULTA A PÁG. **113**)
+40% SOBRE PVP



TOALLERO OPCIONAL
TOALHEIRO OPCIONAL
400-700 MM
PLATA BRILLO
PRATEADO BRILHANTE
135 €
NEGRO MATE
CEPILLADO PRETO MATE
ESCOVADO **149 €**



MONTAJE
MONTAJEM
100 € *

* Precio recomendado. Código montaje **A200305**
Para desplazamientos consultar pág. **114**
Preço recomendado. Código montagem **A200305**
Para deslocações consultar pág. **114**

ACABADOS METÁLICOS ACABAMENTOS METÁLICOS



PLATA BRILLO
PRATA BRILHO



NEGRO MATE CEPILLADO
PRETO MATE ESCOVADO

WT | DUCHA DUCHE

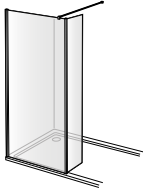

L IZQUIERDA
ESQUERDA



R DERECHA
DIREITA

FIJACIÓN / FIXAÇÃO

A MEDIDA WT

		A mm	
		700-900	901-1200
PERFIL PLATA BRILLO PERFIL PRATA BRILHO			
VIDRIO	Transparente (*)	630 €	695 €
VIDRIO	Affumicato, Bronce, Mate, Transp. decorado	818 €	901 €
PERFIL NEGRO MATE CEPILLADO PERFIL PRETO MATE ESCOVADO			
VIDRIO	Transparente (*)	713 €	786 €
VIDRIO	Affumicato, Bronce, Mate, Transp. decorado	901 €	992 €

VIDRIO Y DECORADO VIDRO E DECORADO

TRANSP.	AFFUMICATO	BRONCE	MATE
			
SIN DECORADO	SIN DECORADO	SIN DECORADO	SIN DECORADO
			
PICTOR			

allure



WT | WALK IN DE DUCHA: 1 FIJO Y 1 HOJA BATIENTE DE 500 MM
WALK IN DE DUCHE: 1 FIXO E 1 PORTA DE ABRIR DE 500 MM

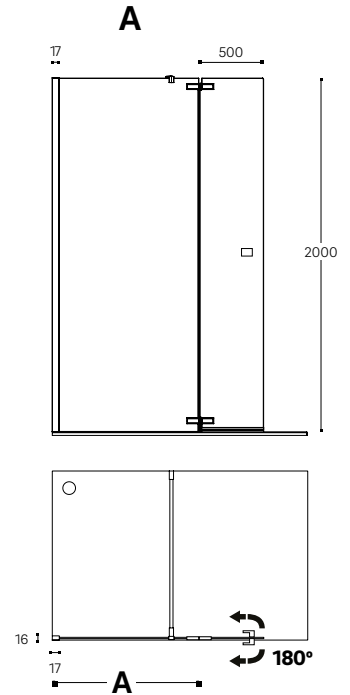

Dimensiones en mm.
Dimensões em mm.



ALTURA ESTÁNDAR
ALTURA NORMA
2000 MM



VIDRIO TEMPLADO
VIDRO TEMPERADO
8 MM



TRATAMIENTO INCLUIDO
TRATAMENTO INCLUSO



LONGITUD MÁXIMA DEL TIRANTE
EXTENSÃO MÁXIMA DO BRAÇO SUPORTE.
1500 MM
OPCIONAL TIRANTE A TETO
SUPORTE DE TETO OPCIONAL
1000 MM



COMPENSACIÓN TOTAL
COMPENSAÇÃO TOTAL
7 MM



MEDIDAS Y ALTURAS ESPECIALES
MEDIDAS E ALTURAS ESPECIAIS
(VER PÁG. / CONSULTA A PÁG. **113**)
+40% SOBRE PVP



TOALLERO OPCIONAL
TOALHEIRO OPCIONAL
400-700 MM
PLATA BRILLO
PRATEADO BRILHANTE
135 €
NEGRO MATE
CEPILLADO PRETO MATE
ESCOVADO **149 €**



MONTAJE
MONTAJEM
105 € *

* Precio recomendado. Código montaje **A200306**
Para desplazamientos consultar pág. **114**
Preço recomendado. Código montagem **A200306**
Para deslocações consultar pág. **114**

ACABADOS METÁLICOS ACABAMENTOS METÁLICOS



PLATA BRILLO
PRATA BRILHO



NEGRO MATE CEPILLADO
PRETO MATE ESCOVIDO

WT | DUCHA DUCHE

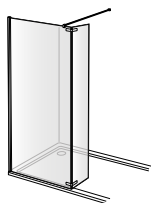

L IZQUIERDA
ESQUERDA

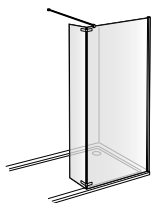

R DERECHA
DIREITA

FIJACIÓN / FIXAÇÃO

A MEDIDA WT

		A mm		
		700-1000	1001-1200	1201-1400
PERFIL PLATA BRILLO PERFIL PRATA BRILHO				
VIDRIO 8MM	Transparente (*)	721 €	779 €	834 €
VIDRO 8MM	Affumicato, Bronce, Mate, Transp. decorado	957 €	1.034 €	1.107 €
PERFIL NEGRO MATE CEPILLADO PERFIL PRETO MATE ESCOVADO				
VIDRIO 8MM	Transparente (*)	814 €	878 €	941 €
VIDRO 8MM	Affumicato, Bronce, Mate, Transp. decorado	1.050 €	1.113 €	1.214 €

VIDRIO Y DECORADO VIDRO E DECORADO

TRANSP.	AFFUMICATO	BRONCE	MATE
SIN DECORADO	SIN DECORADO	SIN DECORADO	SIN DECORADO
PICTOR			



Stock

Info



allure

H1

WALK IN DE BAÑERA: 1 FIJO
WALK IN DE BANHEIRA: 1 FIXO

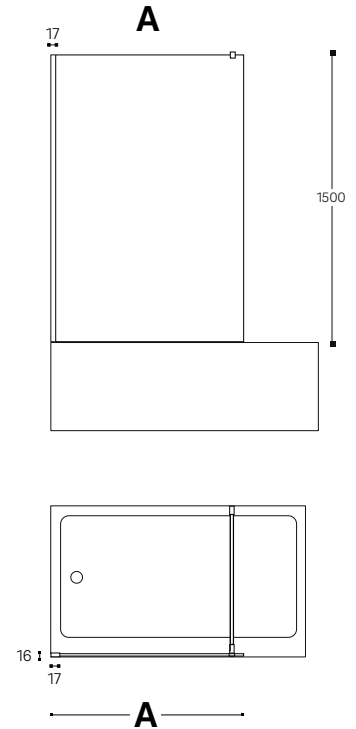

Dimensiones en mm.
Dimensões em mm.



ALTURA ESTÁNDAR
ALTURA NORMA
1500 MM



VIDRIO TEMPLADO
VIDRO TEMPERADO
8 MM



TRATAMIENTO INCLUIDO
TRATAMENTO INCLUSO



LONGITUD MÁXIMA DEL TIRANTE
EXTENSÃO MÁXIMA DO BRAÇO SUPORTE.
1500 MM
OPCIONAL TIRANTE A TETO
SUPORTE DE TETO OPCIONAL
1000 MM



COMPENSACIÓN TOTAL
COMPENSAÇÃO TOTAL
7 MM



MEDIDAS Y ALTURAS ESPECIALES
MEDIDAS E ALTURAS ESPECIAIS
(VER PÁG. / CONSULTA A PÁG. **113**)
+40% SOBRE PVP



MONTAJE
MONTAJEM
95 €*

* Precio recomendado. Código montaje **A200304**
Para desplazamientos consultar pág. **114**
Preço recomendado. Código montagem **A200304**
Para deslocações consultar pág. **114**

ACABADOS METÁLICOS ACABAMENTOS METÁLICOS



PLATA BRILLO
PRATA BRILHO



NEGRO MATE CEPILLADO
PRETO MATE ESCOVADO

H1 | BAÑERA BANHEIRA

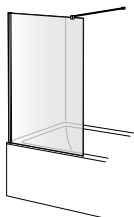

A MEDIDA H1

		A mm			
		600-800	801-1000	1001-1200	1201-1400
PERFIL PLATA BRILLO PERFIL PRATA BRILHO					
VIDRIO 8MM	Transparente (*)	324 €	354 €	388 €	427 €
VIDRO 8MM	Affumicato, Bronce, Mate, Transp. decorado	420 €	459 €	504 €	554 €
PERFIL NEGRO MATE CEPILLADO PERFIL PRETO MATE ESCOVADO					
VIDRIO 8MM	Transparente (*)	366 €	399 €	438 €	483 €
VIDRO 8MM	Affumicato, Bronce, Mate, Transp. decorado	462 €	504 €	554 €	610 €

VIDRIO Y DECORADO VIDRO E DECORADO

TRANSP.



SIN DECORADO



PICTOR

AFFUMICATO



SIN DECORADO

BRONCE



SIN DECORADO

MATE



SIN DECORADO

allure

HB | WALK IN DE BAÑERA: 1 PUERTA BATIENTE
WALK IN DE BANHEIRA: 1 PORTA DE ABRIR

PRODUCTO EN
Stock

CONSULTAR PAG. 98

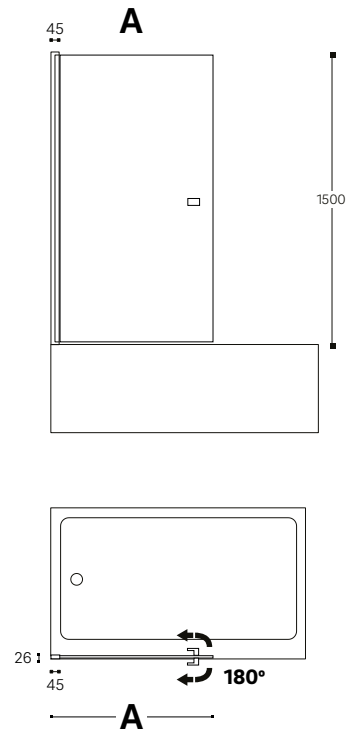

Dimensiones en mm.
Dimensões em mm.



ALTURA ESTÁNDAR
ALTURA NORMA
1500 MM



VIDRIO TEMPLADO
VIDRO TEMPERADO
6 MM



TRATAMIENTO INCLUIDO
TRATAMENTO INCLUSO

NOTA

LONGITUD MÁXIMA DEL TIRANTE
EXTENSÃO MÁXIMA DO BRAÇO SUPORTE.
1500 MM

OPCIONAL TIRANTE A TETO
SUPORTE DE TETO OPCIONAL
1000 MM



COMPENSACIÓN TOTAL
COMPENSAÇÃO TOTAL
7 MM



MEDIDAS Y ALTURAS ESPECIALES
MEDIDAS E ALTURAS ESPECIAIS
(VER PÁG. / CONSULTA A PÁG. **113**)
+40% SOBRE PVP



MONTAJE
MONTAJEM
85 €*

* Precio recomendado. Código montaje **A200302**
Para desplazamientos consultar pág. **114**
Preço recomendado. Código montagem **A200302**
Para deslocações consultar pág. **114**

ACABADOS METÁLICOS ACABAMENTOS METÁLICOS



PLATA BRILLO
PRATA BRILHO



NEGRO MATE CEPILLADO
PRETO MATE ESCOVADO

HB | BAÑERA BANHEIRA



L
IZQUIERDA
ESQUERDA



R
DERECHA
DIREITA

FIJACIÓN / FIXAÇÃO

A MEDIDA HB

		A mm	
		600-800	801-1000
PERFIL PLATA BRILLO PERFIL PRATA BRILHO			
VIDRIO 6MM	Transparente (*)	389 €	424 €
VIDRIO 6MM	Affumicato, Bronce, Mate, Transp. decorado	505 €	549 €
PERFIL NEGRO MATE CEPILLADO PERFIL PRETO MATE ESCOVADO			
VIDRIO 6MM	Transparente (*)	438 €	480 €
VIDRIO 6MM	Affumicato, Bronce, Mate, Transp. decorado	554 €	605 €

VIDRIO Y DECORADO VIDRO E DECORADO

TRANSP.



SIN DECORADO



PICTOR

AFFUMICATO



SIN DECORADO

BRONCE



SIN DECORADO

MATE



SIN DECORADO



Stock

Info



allure

HS

WALK IN DE BAÑERA: 1 PUERTA BATIENTE Y 1 FIJO
WALK IN DE BANHEIRA: 1 PORTA DE ABRIR E 1 FIXO

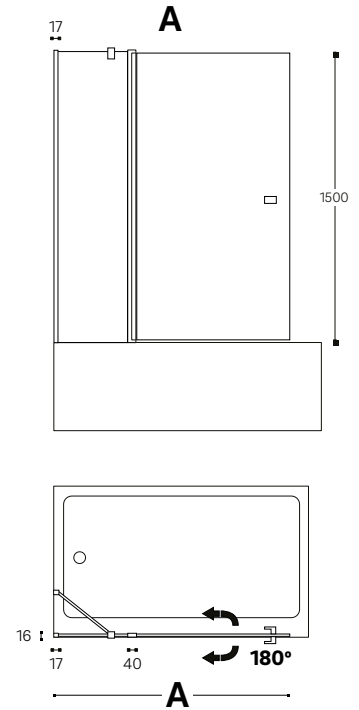

Dimensiones en mm.
Dimensões em mm.



ALTURA ESTÁNDAR
ALTURA NORMA
1500 MM



VIDRIO TEMPLADO
VIDRO TEMPERADO
6 MM



TRATAMIENTO INCLUIDO
TRATAMENTO INCLUSO



LONGITUD MÁXIMA DEL TIRANTE
EXTENSÃO MÁXIMA DO BRAÇO SUPORTE.
1500 MM
OPCIONAL TIRANTE A TETO
SUPORTE DE TETO OPCIONAL
1000 MM



COMPENSACIÓN TOTAL
COMPENSAÇÃO TOTAL
7 MM



MEDIDAS Y ALTURAS ESPECIALES
MEDIDAS E ALTURAS ESPECIAIS
(VER PÁG. / CONSULTA A PÁG. **113**)
+40% SOBRE PVP



MONTAJE
MONTAJEM
90 € *

* Precio recomendado. Código montaje **A200303**
Para desplazamientos consultar pág. **114**
Preço recomendado. Código montagem **A200303**
Para deslocações consultar pág. **114**

ACABADOS METÁLICOS ACABAMENTOS METÁLICOS



PLATA BRILLO
PRATA BRILHO



NEGRO MATE CEPILLADO
PRETO MATE ESCOVADO

HS | BAÑERA BANHEIRA



L
IZQUIERDA
ESQUERDA



R
DERECHA
DIREITA

FIJACIÓN / FIXAÇÃO

A MEDIDA HS

		A mm		
		800-880	881-1200	1201-1400
PERFIL PLATA BRILLO PERFIL PRATA BRILHO				
VIDRIO 6MM	Transparente (*)	509 €	555 €	611 €
VIDRO 6MM	Affumicato, Bronce, Mate, Transp. decorado	661 €	721 €	793 €
PERFIL NEGRO MATE CEPILLADO PERFIL PRETO MATE ESCOVADO				
VIDRIO 6MM	Transparente (*)	574 €	627 €	690 €
VIDRO 6MM	Affumicato, Bronce, Mate, Transp. decorado	726 €	793 €	872 €

VIDRIO Y DECORADO VIDRO E DECORADO

TRANSP.	AFFUMICATO	BRONCE	MATE
			
SIN DECORADO	SIN DECORADO	SIN DECORADO	SIN DECORADO
			
PICTOR			



Stock

Info



allure

HS | WALK IN DE BAÑERA: 1 PUERTA BATIENTE Y 1 FIJO
WALK IN DE BANHEIRA: 1 PORTA DE ABRIR E 1 FIXO

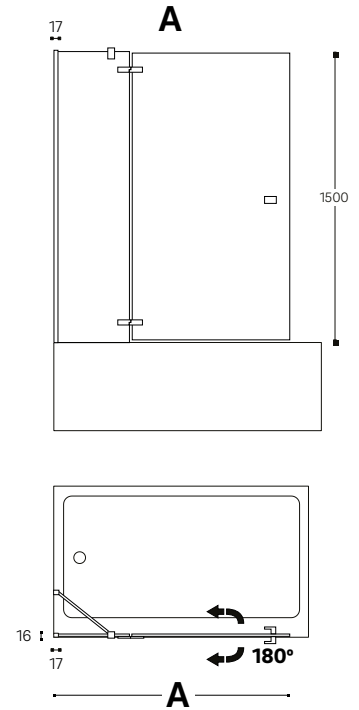

Dimensiones en mm.
Dimensões em mm.



ALTURA ESTÁNDAR
ALTURA NORMA
1500 MM



VIDRIO TEMPLADO
VIDRO TEMPERADO
8 MM



TRATAMIENTO INCLUIDO
TRATAMENTO INCLUSO



LONGITUD MÁXIMA DEL TIRANTE
EXTENSÃO MÁXIMA DO BRAÇO SUPORTE.
1500 MM
OPCIONAL TIRANTE A TETO
SUPORTE DE TETO OPCIONAL
1000 MM



COMPENSACIÓN TOTAL
COMPENSAÇÃO TOTAL
7 MM



MEDIDAS Y ALTURAS ESPECIALES
MEDIDAS E ALTURAS ESPECIAIS
(VER PÁG. / CONSULTA A PÁG. **113**)
+40% SOBRE PVP



MONTAJE
MONTAJEM
100 € *

* Precio recomendado. Código montaje **A200305**
Para desplazamientos consultar pág. **114**
Preço recomendado. Código montagem **A200305**
Para deslocações consultar pág. **114**

ACABADOS METÁLICOS ACABAMENTOS METÁLICOS



PLATA BRILLO
PRATA BRILHO



NEGRO MATE CEPILLADO
PRETO MATE ESCOVADO

HS | BAÑERA BANHEIRA



L
IZQUIERDA
ESQUERDA



R
DERECHA
DIREITA

FIJACIÓN / FIXAÇÃO

A MEDIDA HS

		A mm	
		1000-1200	1201-1400
PERFIL PLATA BRILLO PERFIL PRATA BRILHO			
VIDRIO 8MM	Transparente (*)	531 €	579 €
VIDRIO 8MM	Affumicato, Bronce, Mate, Transp. decorado	689 €	751 €
PERFIL NEGRO MATE CEPILLADO PERFIL PRETO MATE ESCOVADO			
VIDRIO 8MM	Transparente (*)	598 €	653 €
VIDRIO 8MM	Affumicato, Bronce, Mate, Transp. decorado	756 €	825 €

VIDRIO Y DECORADO VIDRO E DECORADO

TRANSP.	AFFUMICATO	BRONCE	MATE
SIN DECORADO	SIN DECORADO	SIN DECORADO	SIN DECORADO
PICTOR			



Stock

Info



Correderas

Portas de correr



Stock

Info







Stock

Info

SUITE SC2

59





60

SUITE SC2



Cierre de seguridad Soft-Close, con amortiguador, incluido. Frena la inercia de movimiento de la puerta mediante un mecanismo hidráulico consiguiendo un cierre suave y progresivo.

Fecho de segurança Soft-Close, com amortecedor. Trava a inércia de movimento da porta mediante um mecanismo hidráulico conseguindo um fecho suave e progressivo.





Acabado de la guía en negro mate cepillado que subraya y enfatiza las líneas de diseño de la mampara.

Acabamento da guia de preto mate escovado que realça e enfatiza as linhas do design da divisória.



Stock

Info



suite

SC2 | MAMPARA DE DUCHA: 1 PUERTA CORREDERA Y 1 FIJO ENTRE PAREDES
 DIVISÓRIA DE DUCHE: 1 PORTA DE CORRER E 1 FIXO ENTRE PAREDE

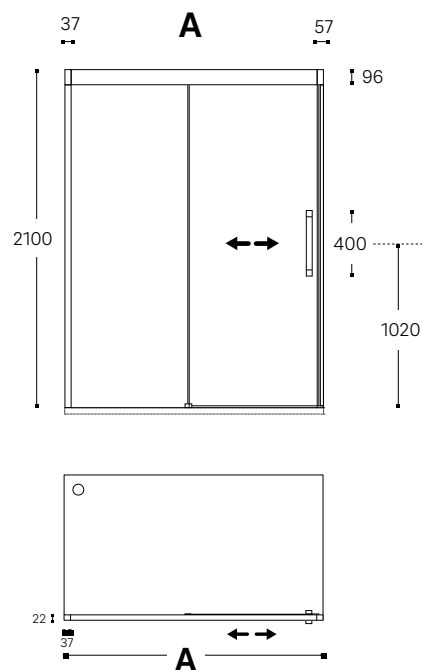

Dimensiones en mm.
 Dimensões em mm.



ALTURA ESTÁNDAR
2100 MM
 ALTURA ESPECIAL
HASTA / ATÉ 2500 MM



VIDRIO TEMPLADO
 VIDRO TEMPERADO
8 MM



TRATAMIENTO INCLUIDO
 TRATAMENTO INCLUSO



COMPENSACIÓN TOTAL
 COMPENSAÇÃO TOTAL
15 MM



SOFT-CLOSE
 SOFTCLOSE



TOALLERO OPCIONAL
 TOALHEIRO OPCIONAL
400-700 MM



TIRADOR
 PUXADOR
400-700 MM



MEDIDAS Y ALTURAS ESPECIALES
 MEDIDAS E ALTURAS ESPECIAIS
 (VER PÁG. / CONSULTA A PÁG. **113**)
+40% SOBRE PVP



MONTAJE
 MONTAJEM
120 € *

* Precio recomendado. Código montaje **A200309**
 Para desplazamientos consultar pág. **114**
 Preço recomendado. Código montagem **A200309**
 Para deslocações consultar pág. **114**

ACABADOS METÁLICOS ACABAMENTOS METÁLICOS



PLATA BRILLO
 PRATA BRILHO



INOX MATE
 INOX MATE



NEGRO MATE CEPILLADO
 PRETO MATE ESCOVADO

SC2 | FRONTAL

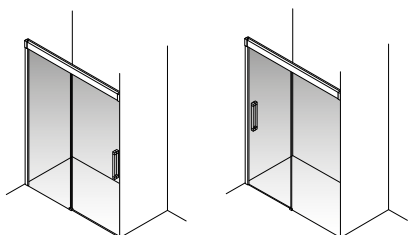

L IZQUIERDA
ESQUERDA

R DERECHA
DIREITA

APERTURA / ABERTURA

Estos precios incluyen un tirador de 400mm en el mismo acabado que el perfil de la mampara.
Estes valores incluem um puxador de 400mm do mesmo acabamento do perfil da divisória.

** Ver página 112 para más información de cómo solicitar el toallero opcional.

** Consulta a página 112 para mais informações sobre como solicitar o toalheiro opcional.

		A mm			
		1200-1400	1401-1600	1601-1800	1801-2000
PERFIL PLATA BRILLO PERFIL PRATA BRILHO					
VIDRIO VIDRO	Transparente	1.183 €	1.286 €	1.388 €	1.492 €
	Affumicato, Bronce, Mate, Transp. decorado	1.419 €	1.542 €	1.665 €	1.790 €
PERFIL INOX MATE - NEGRO MATE CEPILLADO PERFIL INOX MATE - PRETO MATE ESCOVADO					
VIDRIO VIDRO	Transparente	1.457 €	1.585 €	1.706 €	1.833 €
	Affumicato, Bronce, Mate, Transp. decorado	1.693 €	1.841 €	1.983 €	2.131 €
APERTURA mm / ABERTURA mm		515	615	715	815

TIRADOR PARA PUERTA mm PUXADOR PARA PORTA mm		400	500	600	700
PLATA BRILLO PRATA BRILHO	Incluido / Incluso		+18 €	+36 €	+54 €
INOX MATE / NEGRO MATE CEPILLADO INOX MATE / PRETO MATE ESCOVADO	Incluido / Incluso		+18 €	+36 €	+54 €
TOALLERO OPCIONAL mm ** TOALHEIRO OPCIONAL mm **		400	500	600	700
PLATA BRILLO PRATA BRILHO		+90 €	+102 €	+113 €	+125 €
INOX MATE / NEGRO MATE CEPILLADO INOX MATE / PRETO MATE ESCOVADO		+90 €	+102 €	+113 €	+125 €
MEDIDAS FRONTAL mm		1200-2000	1401-2000	1601-2000	1801-2000

TIRADOR PUXADOR

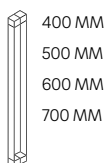

VIDRIO Y DECORADO VIDRO E DECORADO

TRANSP.	AFFUMICATO	BRONCE	MATE
SIN DECORADO	SIN DECORADO	SIN DECORADO	SIN DECORADO
PICTOR	PICTOR	PICTOR	

suite

SC7 | MAMPARA DE DUCHA: 1 PUERTA CORREDERA Y 1 FIJO MÁS LATERAL A PUERTA
 DIVISÓRIA DE DUCHE: 1 PORTA DE CORRER E 1 FIXO MAIS LATERAL A LA PORTA

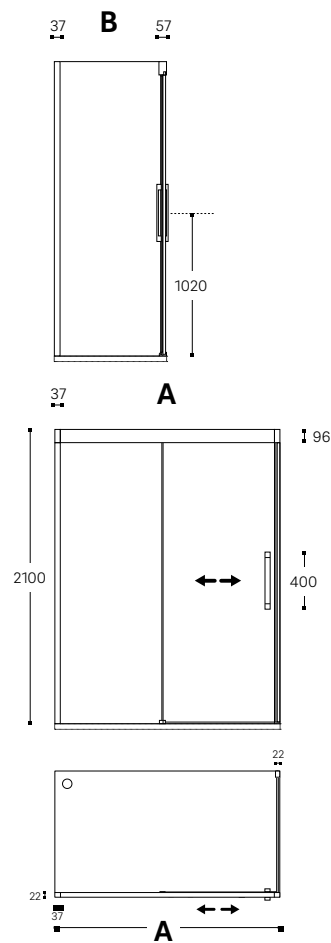

Dimensiones en mm.
 Dimensões em mm.



ALTURA ESTÁNDAR
2100 MM
 ALTURA ESPECIAL
HASTA / ATÉ 2500 MM



VIDRIO TEMPLADO
 VIDRO TEMPERADO
8 MM



TRATAMIENTO INCLUIDO
 TRATAMENTO INCLUSO



COMPENSACIÓN TOTAL
 COMPENSAÇÃO TOTAL
15 MM



SOFT-CLOSE
 SOFTCLOSE



TIRADOR
 PUXADOR
400-700 MM



TOALLERO OPCIONAL
 TOALHEIRO OPCIONAL
400-700 MM



MEDIDAS Y ALTURAS ESPECIALES
 MEDIDAS E ALTURAS ESPECIAIS
 (VER PÁG. / CONSULTA A PÁG. **113**)
+40% SOBRE PVP



MONTAJE
 MONTAJEM
145 € *

* Precio recomendado. Código montaje **A200314**
 Para desplazamientos consultar pág. **114**
 Preço recomendado. Código montagem **A200314**
 Para deslocações consultar pág. **114**

ACABADOS METÁLICOS ACABAMENTOS METÁLICOS



PLATA BRILLO
 PRATA BRILHO



INOX MATE
 INOX MATE



NEGRO MATE CEPILLADO
 PRETO MATE ESCOVADO

SC7 | FRONTAL

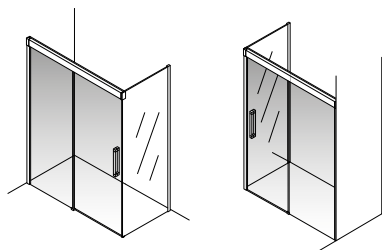

L IZQUIERDA
ESQUERDA

R DERECHA
DIREITA

APERTURA / ABERTURA

Estos precios incluyen un tirador de 400mm en el mismo acabado que el perfil de la mampara.

Estes valores incluem um puxador de 400mm do mesmo acabamento do perfil da divisória.

** Ver página 112 para más información de cómo solicitar el toallero opcional.

** Consulta a página 112 para mais informações sobre como solicitar o toalheiro opcional.

SLC | LATERAL

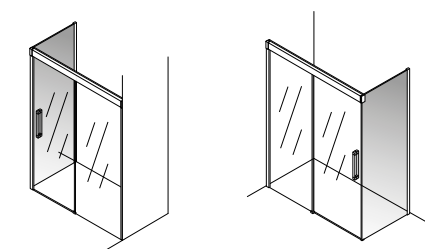

L IZQUIERDA
ESQUERDA

R DERECHA
DIREITA

FIJACIÓN / FIXAÇÃO

** Ver página 112 para más información de cómo solicitar el toallero opcional.

** Consulta a página 112 para mais informações sobre como solicitar o toalheiro opcional.

TIRADOR PUXADOR

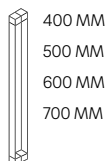

		A mm			
		1200-1400	1401-1600	1601-1800	1801-2000
PERFIL PLATA BRILLO PERFIL PRATA BRILHO					
VIDRIO	Transparente	1.183 €	1.286 €	1.388 €	1.492 €
VIDRO	Affumicato, Bronce, Mate, Transp. decorado	1.419 €	1.542 €	1.665 €	1.790 €
PERFIL INOX MATE - NEGRO MATE CEPILLADO PERFIL INOX MATE - PRETO MATE ESCOVADO					
VIDRIO	Transparente	1.457 €	1.585 €	1.706 €	1.833 €
VIDRO	Affumicato, Bronce, Mate, Transp. decorado	1.693 €	1.841 €	1.983 €	2.131 €
APERTURA mm / ABERTURA mm		508	608	708	808

TIRADOR PARA PUERTA mm PUXADOR PARA PORTA mm		400	500	600	700
PLATA BRILLO	PRATA BRILHO	Incluido / Incluso	+18 €	+36 €	+54 €
INOX MATE / NEGRO MATE CEPILLADO	INOX MATE / PRETO MATE ESCOVADO	Incluido / Incluso	+18 €	+36 €	+54 €
TOALLERO OPCIONAL mm ** TOALHEIRO OPCIONAL mm **		400	500	600	700
PLATA BRILLO	PRATA BRILHO	+90 €	+102 €	+113 €	+125 €
INOX MATE / NEGRO MATE CEPILLADO	INOX MATE / PRETO MATE ESCOVADO	+90 €	+102 €	+113 €	+125 €
MEDIDAS FRONTAL mm		1200-2000	1401-2000	1601-2000	1801-2000

		B mm				
		200-500	501-600	601-800	801-1000	1001-1200
PERFIL PLATA BRILLO PERFIL PRATA BRILHO						
VIDRIO	Transparente	282 €	323 €	399 €	456 €	513 €
VIDRO	Affumicato, Bronce, Mate, Transp. decorado	338 €	388 €	478 €	546 €	616 €
PERFIL INOX MATE - NEGRO MATE CEPILLADO PERFIL INOX MATE - PRETO MATE ESCOVADO						
VIDRIO	Transparente	353 €	401 €	492 €	564 €	638 €
VIDRO	Affumicato, Bronce, Mate, Transp. decorado	408 €	465 €	571 €	654 €	740 €

TOALLERO OPCIONAL mm ** TOALHEIRO OPCIONAL mm **		400	500	600	700	
PLATA BRILLO	PRATA BRILHO	-	+90 €	+102 €	+113 €	+125 €
INOX MATE / NEGRO MATE CEPILLADO	INOX MATE / PRETO MATE ESCOVADO	-	+90 €	+102 €	+113 €	+125 €
MEDIDAS LATERAL mm		200-500	500-1200	600-1200	700-1200	800-1200

VIDRIO Y DECORADO VIDRO E DECORADO

TRANSP.	AFFUMICATO	BRONCE	MATE
SIN DECORADO	SIN DECORADO	SIN DECORADO	SIN DECORADO
PICTOR	PICTOR	PICTOR	

suite

SC3 | MAMPARA DE DUCHA: 1 PUERTA CORREDERA Y 2 FIJOS ENTRE PAREDES
 DIVISÓRIA DE DUCHE: 1 PORTA DE CORRER E 2 FIXOS ENTRE PAREDE



Medida del FIJO configurable según las necesidades del consumidor.
 Medida del fixo configurável según la necessidade do consumidor.

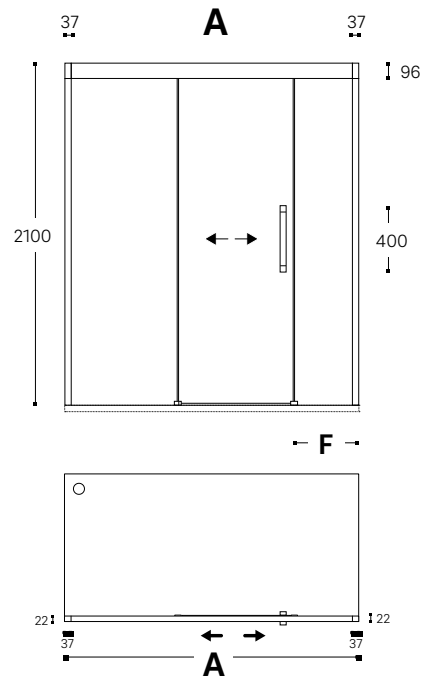

Dimensiones en mm.
 Dimensões em mm.



ALTURA ESTÁNDAR
2100 MM
 ALTURA ESPECIAL
HASTA / ATÉ 2500 MM



VIDRIO TEMPLADO
 VIDRO TEMPERADO
8 MM



TRATAMIENTO INCLUIDO
 TRATAMENTO INCLUSO



COMPENSACIÓN TOTAL
 COMPENSAÇÃO TOTAL
15 MM



SOFT-CLOSE
 SOFTCLOSE



TIRADOR
 PUXADOR
400-700 MM



TOALLERO OPCIONAL
 TOALHEIRO OPCIONAL
400-700 MM



MEDIDAS Y ALTURAS ESPECIALES
 MEDIDAS E ALTURAS ESPECIAIS
 (VER PÁG. / CONSULTA A PÁG. **113**)
+40% SOBRE PVP



MONTAJE
 MONTAJEM
125 € *

* Precio recomendado. Código montaje **A200310**
 Para desplazamientos consultar pág. **114**
 Preço recomendado. Código montagem **A200310**
 Para deslocações consultar pág. **114**

ACABADOS METÁLICOS ACABAMENTOS METÁLICOS



PLATA BRILLO
 PRATA BRILHO



INOX MATE
 INOX MATE



NEGRO MATE CEPILLADO
 PRETO MATE ESCOVADO

SC3 | FRONTAL

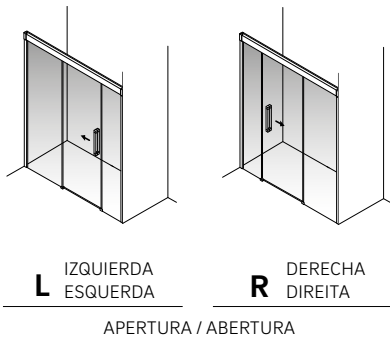

Estos precios incluyen un tirador de 400mm en el mismo acabado que el perfil de la mampara.
Estes valores incluem um puxador de 400mm do mesmo acabamento do perfil da divisória.

** Ver página 112 para más información de cómo solicitar el toallero opcional.

** Consulta a página 112 para mais informações sobre como solicitar o toalheiro opcional.

A mm

PERFIL PLATA BRILLO PERFIL PRATA BRILHO		1400-1600	1601-1800	1801-2000
VIDRIO VIDRO	Transparente	1.328 €	1.449 €	1.571 €
	Affumicato, Bronce, Mate, Transp. decorado	1.593 €	1.738 €	1.885 €
PERFIL INOX MATE - NEGRO MATE CEPILLADO PERFIL INOX MATE - PRETO MATE ESCOVADO				
VIDRIO VIDRO	Transparente	1.637 €	1.782 €	1.934 €
	Affumicato, Bronce, Mate, Transp. decorado	1.902 €	2.071 €	2.247 €

TIRADOR PARA PUERTA mm PUXADOR PARA PORTA mm	400	500	600	700
PLATA BRILLO PRATA BRILHO	Incluido / Incluso	+18 €	+36 €	+54 €
INOX MATE / NEGRO MATE CEPILLADO INOX MATE / PRETO MATE ESCOVADO	Incluido / Incluso	+18 €	+36 €	+54 €
TOALLERO OPCIONAL mm ** TOALHEIRO OPCIONAL mm **	400	500	600	700
PLATA BRILLO PRATA BRILHO	+90 €	+102 €	+113 €	-
INOX MATE / NEGRO MATE CEPILLADO INOX MATE / PRETO MATE ESCOVADO	+90 €	+102 €	+113 €	-
MÁX. TOALLERO / MÁX. TOALHEIRO mm	1400-2000	1601-2000	1801-2000	-

TIRADOR PUXADOR

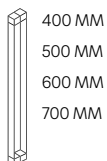

VIDRIO Y DECORADO VIDRO E DECORADO

TRANSP.	AFFUMICATO	BRONCE	MATE
 SIN DECORADO	 SIN DECORADO	 SIN DECORADO	 SIN DECORADO
 PICTOR	 PICTOR	 PICTOR	

suite

SC4 | MAMPARA DE DUCHA: 2 PUERTAS CORREDERAS Y 2 FIJOS ENTRE PAREDES
 DIVISÓRIA DE DUCHE 2 PORTA DE CORRER E 2 FIXOS ENTRE PAREDE

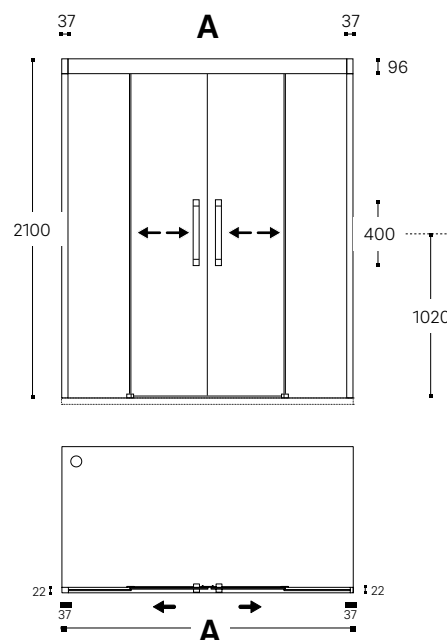

Dimensiones en mm.
 Dimensões em mm.



ALTURA ESTÁNDAR
2100 MM
 ALTURA ESPECIAL
HASTA / ATÉ 2500 MM



VIDRIO TEMPLADO
 VIDRO TEMPERADO
8 MM



TRATAMIENTO INCLUIDO
 TRATAMENTO INCLUSO



COMPENSACIÓN TOTAL
 COMPENSAÇÃO TOTAL
15 MM



SOFT-CLOSE
 SOFTCLOSE



TIRADOR
 PUXADOR
400-700 MM



MEDIDAS Y ALTURAS ESPECIALES
 MEDIDAS E ALTURAS ESPECIAIS
 (VER PÁG. / CONSULTA A PÁG. **113**)
+40% SOBRE PVP



MONTAJE
 MONTAJEM
130 € *

* Precio recomendado. Código montaje **A200366**
 Para desplazamientos consultar pág. **114**
 Preço recomendado. Código montagem **A200366**
 Para deslocações consultar pág. **114**

ACABADOS METÁLICOS ACABAMENTOS METÁLICOS



PLATA BRILLO
 PRATA BRILHO



INOX MATE
 INOX MATE



NEGRO MATE CEPILLADO
 PRETO MATE ESCOVADO

SC4 | FRONTAL

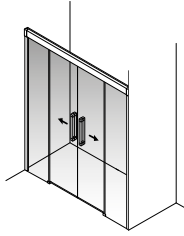

Estos precios incluyen un tirador de 400mm en el mismo acabado que el perfil de la mampara.

Estes valores incluem um puxador de 400mm do mesmo acabamento do perfil da divisória.

A mm

PERFIL PLATA BRILLO PERFIL PRATA BRILHO		1400-1600	1601-1800	1801-2000
VIDRIO VIDRO	Transparente	1.571 €	1.680 €	1.789 €
	Affumicato, Bronce, Mate, Transp. decorado	1.885 €	2.015 €	2.146 €
PERFIL INOX MATE - NEGRO MATE CEPILLADO PERFIL INOX MATE - PRETO MATE ESCOVADO				
VIDRIO VIDRO	Transparente	1.933 €	2.069 €	2.203 €
	Affumicato, Bronce, Mate, Transp. decorado	2.246 €	2.404 €	2.560 €
APERTURA mm / ABERTURA mm		608	708	808

TIRADORES PARA PUERTAS (2 UDS) PUXADORES PARA PORTAS (2 UDS)		400	500	600	700
PLATA BRILLO PRATA BRILHO	Incluido / Incluso		+36 €	+71 €	+107 €
INOX MATE / NEGRO MATE CEPILLADO INOX MATE / PRETO MATE ESCOVADO	Incluido / Incluso		+36 €	+71 €	+107 €

TIRADOR PUXADOR

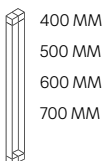

VIDRIO Y DECORADO VIDRO E DECORADO

TRANSP.	AFFUMICATO	BRONCE	MATE
 SIN DECORADO	 SIN DECORADO	 SIN DECORADO	 SIN DECORADO
 PICTOR	 PICTOR	 PICTOR	

suite

SC9 | MAMPARA DE DUCHA: 2 PUERTAS CORREDERAS Y 2 FIJOS MÁS LATERAL
 DIVISÓRIA DE DUCHE: 2 PORTA DE CORRER E 2 FIXOS MAIS LATERAL

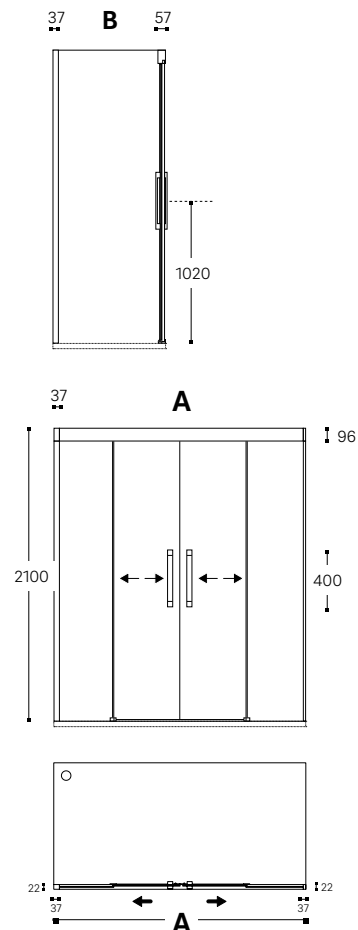

Dimensiones en mm.
 Dimensões em mm.



ALTURA ESTÁNDAR
2100 MM
 ALTURA ESPECIAL
HASTA / ATÉ 2500 MM



VIDRIO TEMPLADO
 VIDRO TEMPERADO
8 MM



TRATAMIENTO INCLUIDO
 TRATAMENTO INCLUSO



COMPENSACIÓN TOTAL
 COMPENSAÇÃO TOTAL
15 MM



SOFT-CLOSE
 SOFTCLOSE



TIRADOR
 PUXADOR
400-700 MM



TOALLERO OPCIONAL
 TOALHEIRO OPCIONAL
400-700 MM



MEDIDAS Y ALTURAS ESPECIALES
 MEDIDAS E ALTURAS ESPECIAIS
 (VER PÁG. / CONSULTA A PÁG. **113**)
+40% SOBRE PVP



MONTAJE
 MONTAJEM
155 € *

* Precio recomendado. Código montaje **A200367**
 Para desplazamientos consultar pág. **114**
 Preço recomendado. Código montagem **A200367**
 Para deslocações consultar pág. **114**

ACABADOS METÁLICOS ACABAMENTOS METÁLICOS



PLATA BRILLO
 PRATA BRILHO



INOX MATE
 INOX MATE



NEGRO MATE CEPILLADO
 PRETO MATE ESCOVADO

SC9 | FRONTAL

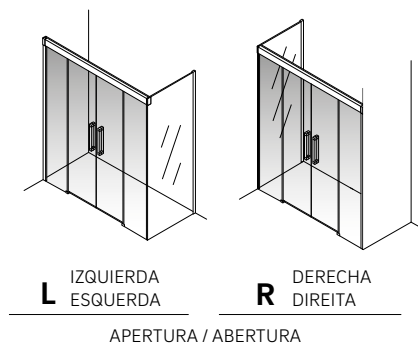

Estos precios incluyen un tirador de 400mm en el mismo acabado que el perfil de la mampara.
Estes valores incluem um puxador de 400mm do mesmo acabamento do perfil da divisória.

		A mm		
PERFIL PLATA BRILLO PERFIL PRATA BRILHO		1400-1600	1601-1800	1801-2000
VIDRIO VIDRO	Transparente	1.571 €	1.680 €	1.789 €
	Affumicato, Bronce, Mate, Transp. decorado	1.885 €	2.015 €	2.146 €
PERFIL INOX MATE - NEGRO MATE CEPILLADO PERFIL INOX MATE - PRETO MATE ESCOVADO				
VIDRIO VIDRO	Transparente	1.934 €	2.069 €	2.203 €
	Affumicato, Bronce, Mate, Transp. decorado	2.247 €	2.404 €	2.560 €
APERTURA mm / ABERTURA mm		608	708	808

TIRADORES PARA PUERTAS (2 UDS) PUXADORES PARA PORTAS (2 UDS)		400	500	600	700
PLATA BRILLO PRATA BRILHO	Incluido / Incluso	+36 €	+71 €	+107 €	+107 €
INOX MATE / NEGRO MATE CEPILLADO INOX MATE / PRETO MATE ESCOVADO	Incluido / Incluso	+36 €	+71 €	+107 €	+107 €

SLC | LATERAL

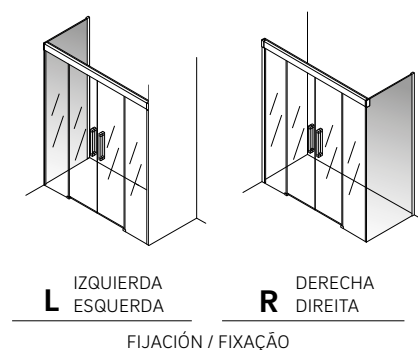

** Ver página 112 para más información de cómo solicitar el toallero opcional.

** Consulta a página 112 para mais informações sobre como solicitar o toalheiro opcional.

		B mm				
PERFIL PLATA BRILLO PERFIL PRATA BRILHO		200-500	501-600	601-800	801-1000	1001-1200
VIDRIO VIDRO	Transparente	282 €	323 €	399 €	456 €	513 €
	Affumicato, Bronce, Mate, Transp. decorado	338 €	388 €	478 €	546 €	616 €
PERFIL INOX MATE - NEGRO MATE CEPILLADO PERFIL INOX MATE - PRETO MATE ESCOVADO						
VIDRIO VIDRO	Transparente	353 €	401 €	492 €	564 €	638 €
	Affumicato, Bronce, Mate, Transp. decorado	408 €	465 €	571 €	654 €	740 €

TOALLERO OPCIONAL mm ** TOALHEIRO OPCIONAL mm **		400	500	600	700	
PLATA BRILLO PRATA BRILHO		-	+90 €	+102 €	+113 €	+125 €
INOX MATE / NEGRO MATE CEPILLADO INOX MATE / PRETO MATE ESCOVADO		-	+90 €	+102 €	+113 €	+125 €
MEDIDAS LATERAL mm		200-500	501-1200	601-1200	801-1200	1001-1200

TIRADOR PUXADOR

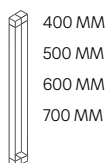

VIDRIO Y DECORADO VIDRO E DECORADO





Stock

Info

Batientes

Portas de abrir







Stock

Info

SUITE SS7

177







Acabado inox para un mampara de altas prestaciones.

Acabamento inox para uma divisória de alto desempenho.



Stock

Info



suite

SS1 | MAMPARA DE DUCHA: 1 PUERTA BATIENTE ENTRE PAREDES
 DIVISÓRIA DE DUCHE: 1 PORTA DE ABRIR ENTRE PAREDE

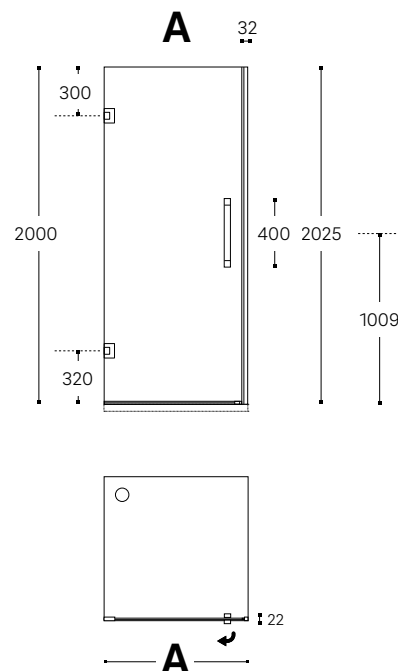
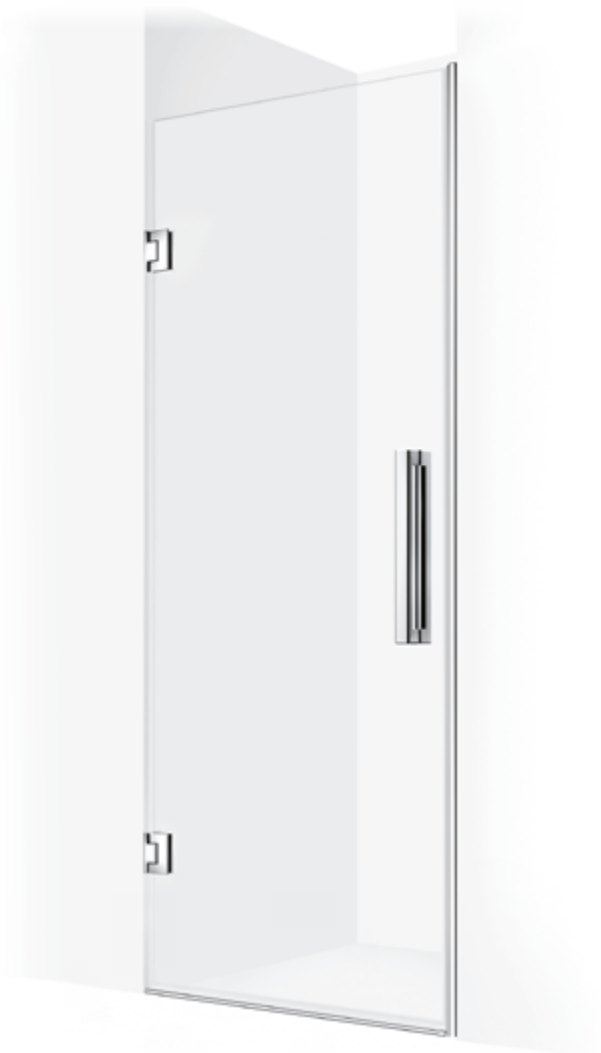

Dimensiones en mm.
 Dimensões em mm.



ALTURA ESTÁNDAR
2000 MM
 ALTURA ESPECIAL
HASTA / ATÉ 2500 MM



VIDRIO TEMPLADO
 VIDRO TEMPERADO
8 MM



TRATAMIENTO INCLUIDO
 TRATAMENTO INCLUIDO



BISAGRAS CROMADAS
 APERTURA **180°**
 DOBRADIÇAS CROMADAS
 ABERTURA **180°**



TOALLERO TIRADOR OPCIONAL
 TOALHEIRO PUXADOR OPCIONAL
400-700 MM



TIRADOR
 PUXADOR
400-700 MM



MEDIDAS Y ALTURAS ESPECIALES
 MEDIDAS E ALTURAS ESPECIAIS
 (VER PÁG. / CONSULTA A PÁG. **113**)
+40% SOBRE PVP



MONTAJE
 MONTAJEM
110 € *

* Precio recomendado. Código montaje **A200307**
 Para desplazamientos consultar pág. **114**
 Preço recomendado. Código montagem **A200307**
 Para deslocações consultar pág. **114**

ACABADOS METÁLICOS ACABAMENTOS METÁLICOS



PLATA BRILLO
 PRATA BRILHO



INOX MATE
 INOX MATE



NEGRO MATE CEPILLADO
 PRETO MATE ESCOVADO

SS1

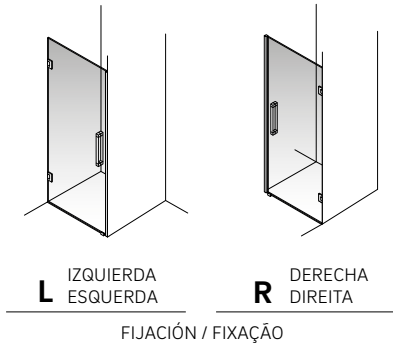

		A mm		
PERFIL PLATA BRILLO PERFIL PRATA BRILHO		700-800	801-900	901-1000
VIDRIO	Transparente	668 €	710 €	752 €
VIDRIO	Affumicato, Bronce, Mate, Transp. decorado	801 €	851 €	902 €
PERFIL NEGRO MATE CEPILLADO PERFIL PRETO MATE ESCOVADO		PERFIL INOX MATE PERFIL INOX MATE		
VIDRIO	Transparente	809 €	860 €	910 €
VIDRIO	Affumicato, Bronce, Mate, Transp. decorado	943 €	1.001 €	1.059 €

TIRADOR PARA PUERTA PUXADOR PARA PORTA		400	500	600	700
PLATA BRILLO PRATA BRILHO	Incluido / Incluso		+18 €	+36 €	+54 €
NEGRO MATE CEPILLADO / INOX MATE PRETO MATE ESCOVADO / INOX MATE	Incluido / Incluso		+18 €	+36 €	+54 €
TOALLERO/TIRADOR OPCIONAL PARA LA PUERTA TOALHEIRO/PUXADOR OPCIONAL PARA PORTA					
		400	500	600	700
PLATA BRILLO PRATA BRILHO		+12 €	+30 €	+48 €	+66 €
NEGRO MATE CEPILLADO / INOX MATE PRETO MATE ESCOVADO / INOX MATE		+12 €	+30 €	+48 €	+66 €
MÁX. TOALLERO/TIRADOR mm		700-1000	700-1000	700-1000	700-1000
MÁX. TOALHEIRO/PUXADOR mm		700-1000	700-1000	700-1000	700-1000

Estos precios incluyen un tirador de 400mm en el mismo acabado que el perfil de la mampara.
Estes valores incluem um puxador de 400mm do mesmo acabamento do perfil da divisória.

**TIRADOR
PUXADOR**

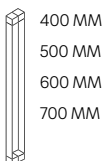

**TOALLERO-TIRADOR
TOALHEIRO-PUXADOR**

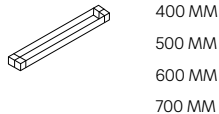

**VIDRIO Y DECORADO
VIDRO E DECORADO**



suite

SS6 | MAMPARA DE DUCHA: 1 PUERTA BATIENTE MÁS LATERAL A LA PUERTA
DIVISÓRIA DE DUCHE 1 PORTA DE ABRIR MAIS LATERAL A LA PORTA

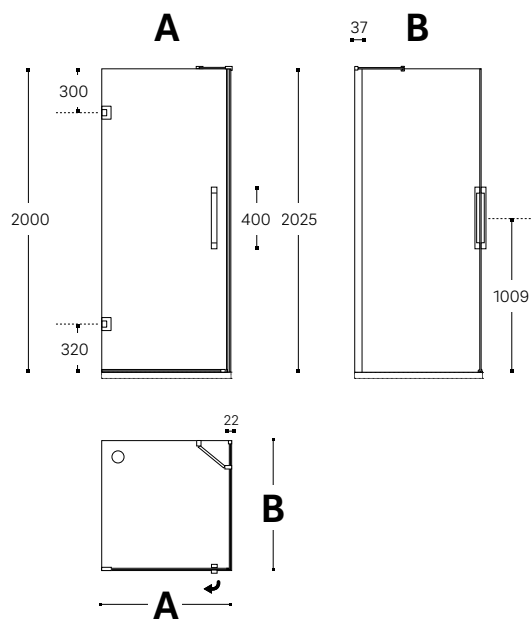

Dimensiones en mm.
Dimensões em mm.



ALTURA ESTÁNDAR
2000 MM
ALTURA ESPECIAL
HASTA / ATÉ 2500 MM



VIDRIO TEMPLADO
VIDRO TEMPERADO
8 MM



TRATAMIENTO INCLUIDO
TRATAMENTO INCLUIDO



BISAGRAS CROMADAS
APERTURA **90°**
DOBRADIÇAS CROMADAS
ABERTURA **90°**



TOALLERO TIRADOR OPCIONAL
TOALHEIRO PUXADOR OPCIONAL
400-700 MM



TIRADOR
PUXADOR
400-700 MM



MEDIDAS Y ALTURAS ESPECIALES
MEDIDAS E ALTURAS ESPECIAIS
(VER PÁG. / CONSULTA A PÁG. **113**)
+40% SOBRE PVP



MONTAJE
MONTAJEM
135 € *

* Precio recomendado. Código montaje **A200311**
Para desplazamientos consultar pág. **114**
Preço recomendado. Código montagem **A200311**
Para deslocações consultar pág. **114**

ACABADOS METÁLICOS ACABAMENTOS METÁLICOS



PLATA BRILLO
PRATA BRILHO



INOX MATE
INOX MATE



NEGRO MATE CEPILLADO
PRETO MATE ESCOVADO

SS6 | FRONTAL

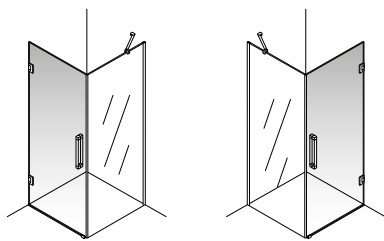

L IZQUIERDA
ESQUERDA

R DERECHA
DIREITA

FIJACIÓN / FIXAÇÃO

Estos precios incluyen un tirador de 400mm en el mismo acabado que el perfil de la mampara.

Estes valores incluem um puxador de 400mm do mesmo acabamento do perfil da divisória.

A mm

PERFIL PLATA BRILLO PERFIL PRATA BRILHO		600-700	701-800	801-900	901-1000
VIDRIO VIDRO	Transparente	625 €	668 €	710 €	752 €
	Affumicato, Bronce, Mate, Transp. decorado	750 €	801 €	851 €	902 €
PERFIL NEGRO MATE CEPILLADO PERFIL PRETO MATE ESCOVADO		PERFIL INOX MATE PERFIL INOX MATE			
VIDRIO VIDRO	Transparente	758 €	809 €	860 €	910 €
	Affumicato, Bronce, Mate, Transp. decorado	908 €	971 €	1.031 €	1.091 €

TIRADOR PARA PUERTA PUXADOR PARA PORTA

	400	500	600	700
PLATA BRILLO PRATA BRILHO	Incluido / Incluso	+18 €	+36 €	+54 €
NEGRO MATE CEPILLADO / INOX MATE PRETO MATE ESCOVADO / INOX MATE	Incluido / Incluso	+18 €	+36 €	+54 €

TOALLERO/TIRADOR OPCIONAL PARA LA PUERTA TOALHEIRO/PUXADOR OPCIONAL PARA PORTA

	400	500	600	700
PLATA BRILLO PRATA BRILHO	+12 €	+30 €	+48 €	+66 €
NEGRO MATE CEPILLADO / INOX MATE PRETO MATE ESCOVADO / INOX MATE	+12 €	+30 €	+48 €	+66 €
MAX. TOALLERO/TIRADOR mm	600-100	701-100	801-1000	901-1000
MAX. TOALHEIRO/PUXADOR mm				

SLB | LATERAL

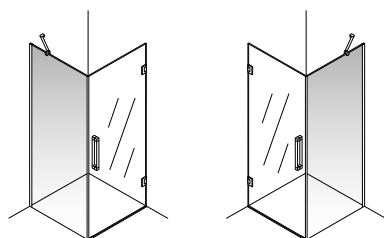

L IZQUIERDA
ESQUERDA

R DERECHA
DIREITA

FIJACIÓN / FIXAÇÃO

** Ver página 112 para más información de cómo solicitar el toallero opcional.

** Consulta a página 112 para mais informações sobre como solicitar o toalheiro opcional.

B mm

PERFIL PLATA BRILLO PERFIL PRATA BRILHO		200-500	501-600	601-800	801-1000	1001-1200
VIDRIO VIDRO	Transparente	297 €	341 €	420 €	480 €	540 €
	Affumicato, Bronce, Mate, Transp. decorado	356 €	408 €	503 €	576 €	648 €
PERFIL NEGRO MATE CEPILLADO PERFIL PRETO MATE ESCOVADO		PERFIL INOX MATE PERFIL INOX MATE				
VIDRIO VIDRO	Transparente	364 €	415 €	509 €	580 €	656 €
	Affumicato, Bronce, Mate, Transp. decorado	423 €	483 €	593 €	676 €	764 €

TOALLERO OPCIONAL PARA LATERAL** TOALHEIRO OPCIONAL PARA LATERAL**

	-	400	500	600	700
PLATA BRILLO PRATA BRILHO	-	+90 €	+102 €	+113 €	+125 €
NEGRO MATE CEPILLADO / INOX MATE PRETO MATE ESCOVADO / INOX MATE	-	+90 €	+102 €	+113 €	+125 €
MEDIDAS LATERAL mm	200-500	501-1200	601-1200	801-1200	1001-1200

TIRADOR PUXADOR

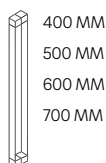

TOALLERO-TIRADOR TOALHEIRO-PUXADOR

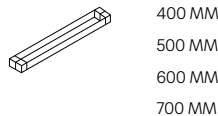

VIDRIO Y DECORADO VIDRO E DECORADO

TRANSP.	AFFUMICATO	BRONCE	MATE
SIN DECORADO	SIN DECORADO	SIN DECORADO	SIN DECORADO
PICTOR	PICTOR	PICTOR	

suite

SSR | MAMPARA DE DUCHA: 1 PUERTA BATIENTE Y UN FIJO ENTRE PAREDES
 DIVISÓRIA DE DUCHE: 1 PORTA DE ABRIR E 1 FIXO ENTRE PAREDE

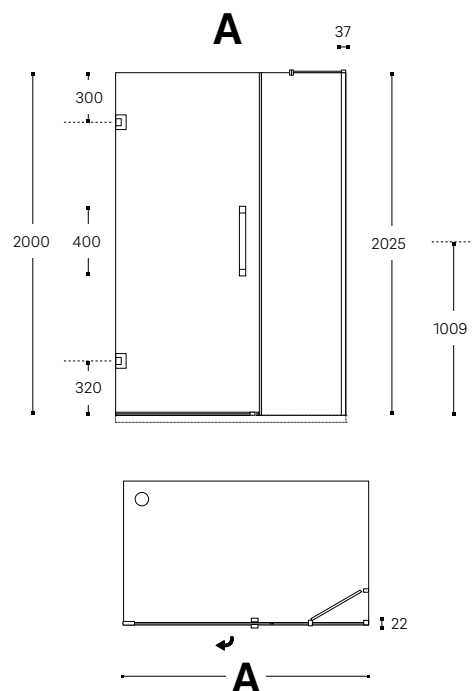

Dimensiones en mm.
 Dimensões em mm.



ALTURA ESTÁNDAR
2000 MM
 ALTURA ESPECIAL
HASTA / ATÉ 2500 MM



VIDRIO TEMPLADO
 VIDRO TEMPERADO
8 MM



TRATAMIENTO INCLUIDO
 TRATAMENTO INCLUIDO



BISAGRAS CROMADAS
 APERTURA **180°**
 DOBRADIÇAS CROMADAS
 ABERTURA **180°**



TOALLERO TIRADOR OPCIONAL
 TOALHEIRO PUXADOR OPCIONAL
400-700 MM



TIRADOR
 PUXADOR
400-700 MM



MEDIDAS Y ALTURAS ESPECIALES
 MEDIDAS E ALTURAS ESPECIAIS
 (VER PÁG. / CONSULTA A PÁG. **113**)
+40% SOBRE PVP



MONTAJE
 MONTAJEM
115 € *

* Precio recomendado. Código montaje **A200308**
 Para desplazamientos consultar pág. **114**
 Preço recomendado. Código montagem **A200308**
 Para deslocações consultar pág. **114**

ACABADOS METÁLICOS ACABAMENTOS METÁLICOS



PLATA BRILLO
 PRATA BRILHO



INOX MATE
 INOX MATE



NEGRO MATE CEPILLADO
 PRETO MATE ESCOVADO

SSR

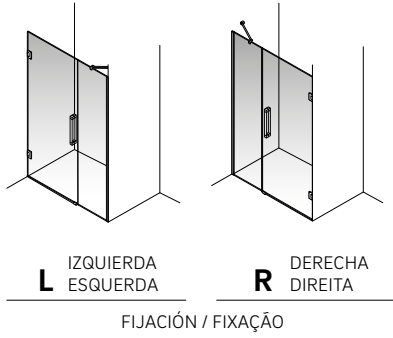

		A mm					
		800-900	901-1100	1101-1300	1301-1600	1601-1800	1801-2000
PERFIL PLATA BRILLO PERFIL PRATA BRILHO							
VIDRIO VIDRO	Transparente	867 €	891 €	922 €	994 €	1.103 €	1.170 €
	Affumicato, Bronce, Mate, Transp. decorado	1.039 €	1.069 €	1.106 €	1.192 €	1.323 €	1.404 €
PERFIL NEGRO MATE CEPILLADO PERFIL PRETO MATE ESCOVADO							
PERFIL INOX MATE PERFIL INOX MATE							
VIDRIO VIDRO	Transparente	1.051 €	1.083 €	1.115 €	1.204 €	1.338 €	1.413 €
	Affumicato, Bronce, Mate, Transp. decorado	1.224 €	1.260 €	1.299 €	1.402 €	1.557 €	1.647 €
APERTURA mm / APERTURA mm		500	600	600	700	800	800

TIRADOR PARA PUERTA mm PUXADOR PARA PORTA mm	400	500	600	700	
PLATA BRILLO PRATA BRILHO	Incluido / Incluso	+18 €	+36 €	+54 €	
NEGRO MATE CEPILLADO / INOX MATE PRETO MATE ESCOVADO / INOX MATE	Incluido / Incluso	+18 €	+36 €	+54 €	
TOALLERO/TIRADOR OPCIONAL PARA LA PUERTA TOALHEIRO/PUXADOR OPCIONAL PARA PORTA					
	400	500	600	700	
PLATA BRILLO PRATA BRILHO	+12 €	+30 €	+48 €	+66 €	
NEGRO MATE CEPILLADO / INOX MATE PRETO MATE ESCOVADO / INOX MATE	+12 €	+30 €	+48 €	+66 €	
MÁX. TOALLERO/TIRADOR mm MÁX. TOALHEIRO/PUXADOR mm	800-900	901-2000	1301-2000	1601-2000	
TOALLERO OPCIONAL** TOALHEIRO OPCIONAL**					
	-	400	500	600	700
PLATA BRILLO PRATA BRILHO	-	+90 €	+102 €	+113 €	+125 €
NEGRO MATE CEPILLADO / INOX MATE PRETO MATE ESCOVADO / INOX MATE	-	+90 €	+102 €	+113 €	+125 €
MÁX. TOALLERO/TIRADOR mm MÁX. TOALHEIRO/PUXADOR mm	800-1100	1101-2000	1301-2000	1601-2000	1801-2000

Estos precios incluyen un tirador de 400mm en el mismo acabado que el perfil de la mampara.
Estos valores incluyen un puxador de 400mm do mesmo acabamento do perfil da divisória.

** Ver página 112 para más información de cómo solicitar el toallero opcional.

** Consulta a página 112 para mais informações sobre como solicitar o toalheiro opcional.

TIRADOR PUXADOR

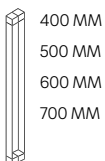

TOALLERO-TIRADOR TOALHEIRO-PUXADOR

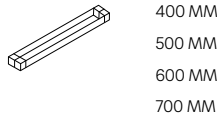

VIDRIO Y DECORADO VIDRO E DECORADO

TRANSP.



SIN DECORADO



PICTOR

AFFUMICATO



SIN DECORADO



PICTOR

BRONCE



SIN DECORADO



PICTOR

MATE



SIN DECORADO



PICTOR

suite

SST | MAMPARA DE DUCHA: 1 PUERTA BATIENTE Y UN FIJO MÁS LATERAL
 DIVISÓRIA DE DUCHE: 1 PORTA DE ABRIR E 1 FIXO MAIS LATERAL

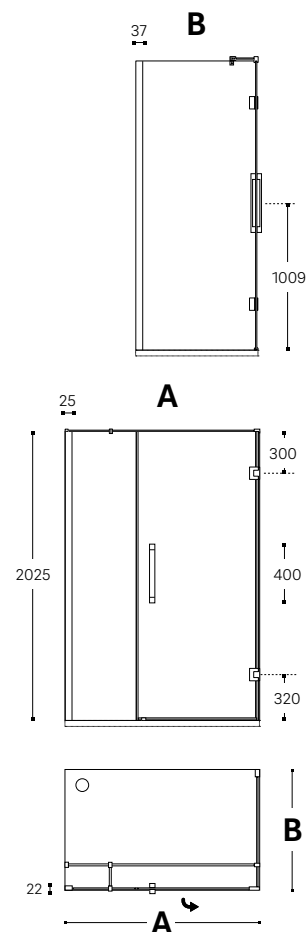

Dimensiones en mm.
 Dimensões em mm.



ALTURA ESTÁNDAR
2000 MM
 ALTURA ESPECIAL
HASTA / ATÉ 2500 MM



VIDRIO TEMPLADO
 VIDRO TEMPERADO
8 MM



TRATAMIENTO INCLUIDO
 TRATAMENTO INCLUIDO



BISAGRAS CROMADAS
 APERTURA **180°**
 DOBRADIÇAS CROMADAS
 ABERTURA **180°**



TOALLERO TIRADOR OPCIONAL
 TOALHEIRO PUXADOR OPCIONAL
400-700 MM



TIRADOR
 PUXADOR
400-700 MM



MEDIDAS Y ALTURAS ESPECIALES
 MEDIDAS E ALTURAS ESPECIAIS
 (VER PÁG. / CONSULTA A PÁG. **113**)
+40% SOBRE PVP



MONTAJE
 MONTAJEM
140 € *

* Precio recomendado. Código montaje **A200312**
 Para desplazamientos consultar pág. **114**
 Preço recomendado. Código montagem **A200312**
 Para deslocações consultar pág. **114**

ACABADOS METÁLICOS ACABAMENTOS METÁLICOS



PLATA BRILLO
 PRATA BRILHO



INOX MATE
 INOX MATE



NEGRO MATE CEPILLADO
 PRETO MATE ESCOVADO

SST | FRONTAL

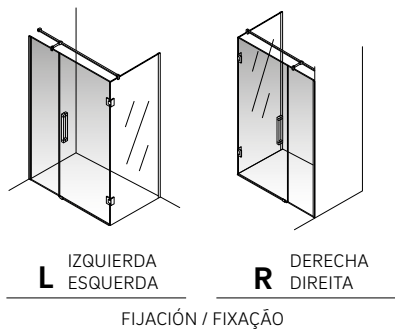

Estos precios incluyen un tirador de 400mm en el mismo acabado que el perfil de la mampara.
Estos valores incluem um puxador de 400mm do mesmo acabamento do perfil da divisória.

SLU | LATERAL

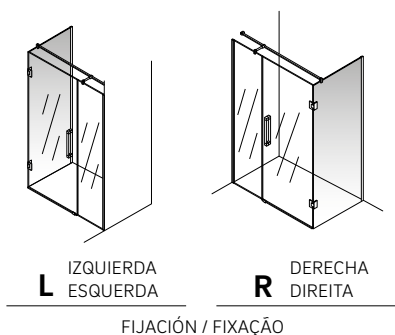

** Ver página 112 para más información de cómo solicitar el toallero opcional.
** Consulta a página 112 para mais informações sobre como solicitar o toalheiro opcional.

A mm

PERFIL PLATA BRILLO PERFIL PRATA BRILHO		800-900	901-1100	1101-1300	1301-1600	1601-1800	1801-2000
VIDRIO VIDRO	Transparente	867 €	891 €	922 €	994 €	1.103 €	1.170 €
	Affumicato, Bronce, Mate, Transp. decorado	1.039 €	1.069 €	1.106 €	1.192 €	1.323 €	1.404 €
PERFIL NEGRO MATE CEPILLADO PERFIL PRETO MATE ESCOVADO		800-900	901-1100	1101-1300	1301-1600	1601-1800	1801-2000
VIDRIO VIDRO	Transparente	1.051 €	1.083 €	1.115 €	1.204 €	1.338 €	1.413 €
	Affumicato, Bronce, Mate, Transp. decorado	1.224 €	1.260 €	1.299 €	1.402 €	1.557 €	1.647 €
APERTURA mm / ABERTURA mm		500	600	600	700	800	800

TIRADOR PARA PUERTA mm PUXADOR PARA PORTA mm	400	500	600	700	
PLATA BRILLO PRATA BRILHO	Incluido / Incluso	+18 €	+36 €	+54 €	
NEGRO MATE CEPILLADO PRETO MATE ESCOVADO	Incluido / Incluso	+18 €	+36 €	+54 €	
TOALLERO/TIRADOR OPCIONAL PARA LA PUERTA TOALHEIRO/PUXADOR OPCIONAL PARA PORTA	400	500	600	700	
PLATA BRILLO PRATA BRILHO	+12 €	+30 €	+48 €	+66 €	
NEGRO MATE CEPILLADO / INOX MATE PRETO MATE ESCOVADO / INOX MATE	+12 €	+30 €	+48 €	+66 €	
MÁX. TOALLERO/TIRADOR mm MÁX. TOALHEIRO/PUXADOR mm	800-2000	901-2000	1301-2000	1601-2000	
TOALLERO OPCIONAL ** TOALHEIRO OPCIONAL **	-	400	500	600	700
PLATA BRILLO PRATA BRILHO	-	+90 €	+102 €	+113 €	+125 €
NEGRO MATE CEPILLADO PRETO MATE ESCOVADO	-	+90 €	+102 €	+113 €	+125 €
MÁX. TOALLERO/TIRADOR mm MÁX. TOALHEIRO/PUXADOR mm	800-1100	1101-2000	1301-2000	1601-2000	1801-2000

B mm

PERFIL PLATA BRILLO PERFIL PRATA BRILHO		200-500	501-600	601-800	801-1000	1001-1200
VIDRIO VIDRO	Transparente	522 €	546 €	594 €	656 €	717 €
	Affumicato, Bronce, Mate, Transp. decorado	626 €	654 €	713 €	786 €	860 €
PERFIL NEGRO MATE CEPILLADO PERFIL PRETO MATE ESCOVADO		200-500	501-600	601-800	801-1000	1001-1200
VIDRIO VIDRO	Transparente	631 €	661 €	720 €	796 €	867 €
	Affumicato, Bronce, Mate, Transp. decorado	735 €	770 €	838 €	927 €	1.010 €

TOALLERO OPCIONAL PARA LATERAL** TOALHEIRO OPCIONAL PARA LATERAL**	-	400	500	600	700
PLATA BRILLO PRATA BRILHO	-	+90 €	+102 €	+113 €	+125 €
NEGRO MATE CEPILLADO PRETO MATE ESCOVADO	-	+90 €	+102 €	+113 €	+125 €
MEDIDAS LATERAL mm	200-500	501-1200	601-1200	801-1200	1001-1200

TIRADOR PUXADOR

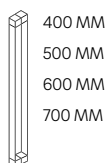

TOALLERO-TIRADOR TOALHEIRO-PUXADOR

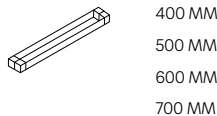

VIDRIO Y DECORADO VIDRO E DECORADO



suite

SS2 | MAMPARA DE DUCHA: 1 PUERTA BATIENTE Y UN FIJO ENTRE PAREDES
 DIVISÓRIA DE DUCHE: 1 PORTA DE ABRIR E 1 FIXO ENTRE PAREDE

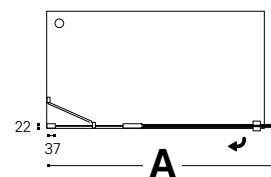
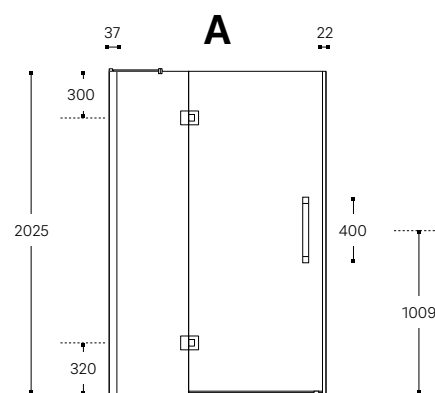

Dimensiones en mm.
 Dimensões em mm.



ALTURA ESTÁNDAR
2000 MM
 ALTURA ESPECIAL
HASTA / ATÉ 2500 MM



VIDRIO TEMPLADO
 VIDRO TEMPERADO
8 MM



TRATAMIENTO INCLUIDO
 TRATAMENTO INCLUIDO



BISAGRAS CROMADAS
 APERTURA **180°**
 DOBRADIÇAS CROMADAS
 ABERTURA **180°**



TOALLERO TIRADOR OPCIONAL
 TOALHEIRO PUXADOR OPCIONAL
400-700 MM



TIRADOR
 PUXADOR
400-700 MM



MEDIDAS Y ALTURAS ESPECIALES
 MEDIDAS E ALTURAS ESPECIAIS
 (VER PÁG. / CONSULTA A PÁG. **113**)
+40% SOBRE PVP



MONTAJE
 MONTAJEM
115 € *

* Precio recomendado. Código montaje **A200308**
 Para desplazamientos consultar pág. **114**
 Preço recomendado. Código montagem **A200308**
 Para deslocações consultar pág. **114**

ACABADOS METÁLICOS ACABAMENTOS METÁLICOS



PLATA BRILLO
 PRATA BRILHO



INOX MATE
 INOX MATE



NEGRO MATE CEPILLADO
 PRETO MATE ESCOVADO

SS2 | FRONTAL

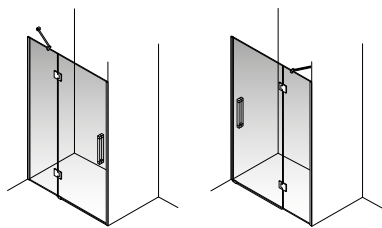

L IZQUIERDA
ESQUERDA

R DERECHA
DIREITA

FIJACIÓN / FIXAÇÃO

A mm

PERFIL PLATA BRILLO PERFIL PRATA BRILHO		800-900	901-1100	1101-1300	1301-1600	1601-1800	1801-2000
VIDRIO VIDRO	Transparente	982 €	1.007 €	1.031 €	1.103 €	1.200 €	1.274 €
	Affumicato, Bronce, Mate, Transp. decorado	1.178 €	1.207 €	1.237 €	1.323 €	1.440 €	1.528 €
PERFIL NEGRO MATE CEPILLADO PERFIL PRETO MATE ESCOVADO		PERFIL INOX MATE PERFIL INOX MATE					
VIDRIO VIDRO	Transparente	1.192 €	1.217 €	1.248 €	1.338 €	1.452 €	1.541 €
	Affumicato, Bronce, Mate, Transp. decorado	1.388 €	1.417 €	1.454 €	1.557 €	1.691 €	1.795 €
APERTURA mm / ABERTURA mm		500	600	600	700	800	800

TIRADOR PARA PUERTA mm PUXADOR PARA PORTA mm

	400	500	600	700
PLATA BRILLO PRATA BRILHO	Incluido / Incluso	+18 €	+36 €	+54 €
NEGRO MATE CEPILLADO / INOX MATE PRETO MATE ESCOVADO / INOX MATE	Incluido / Incluso	+18 €	+36 €	+54 €

TOALLERO/TIRADOR OPCIONAL PARA LA PUERTA TOALHEIRO/PUXADOR OPCIONAL PARA PORTA

	400	500	600	700
PLATA BRILLO PRATA BRILHO	+12 €	+30 €	+48 €	+66 €
NEGRO MATE CEPILLADO / INOX MATE PRETO MATE ESCOVADO / INOX MATE	+12 €	+30 €	+48 €	+66 €
MÁX. TOALLERO/TIRADOR mm MAX. TOALHEIRO/PUXADOR mm	800-900	901-2000	1301-2000	1601-2000

TOALLERO OPCIONAL EN FIJO DEL FRONTAL** TOALHEIRO OPCIONAL EM FIJO DO FRONTAL**

	-	400	500	600	700
PLATA BRILLO PRATA BRILHO	-	+90 €	+102 €	+113 €	+125 €
NEGRO MATE CEPILLADO / INOX MATE PRETO MATE ESCOVADO / INOX MATE	-	+90 €	+102 €	+113 €	+125 €
MÁX. TOALLERO/TIRADOR mm MAX. TOALHEIRO/PUXADOR mm	200-1100	1101-2000	1301-2000	1601-2000	1801-2000

Estos precios incluyen un tirador de 400mm en el mismo acabado que el perfil de la mampara.

Estos valores incluyen un puxador de 400mm do mesmo acabamento do perfil da divisória.

** Ver página 112 para más información de cómo solicitar el toallero opcional.

** Consulta a página 112 para mais informações sobre como solicitar o toalheiro opcional.

TIRADOR PUXADOR

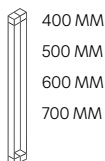

TOALLERO-TIRADOR TOALHEIRO-PUXADOR

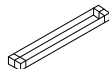

400 MM
500 MM
600 MM
700 MM

VIDRIO Y DECORADO VIDRO E DECORADO

TRANSP.



SIN DECORADO



PICTOR

AFFUMICATO



SIN DECORADO



PICTOR

BRONCE



SIN DECORADO



PICTOR

MATE



SIN DECORADO



PICTOR

suite

SS7 | MAMPARA DE DUCHA: 1 PUERTA BATIENTE Y UN FIJO MÁS LATERAL
 DIVISÓRIA DE DUCHE: 1 PORTA DE ABRIR E 1 FIXO MAIS LATERAL

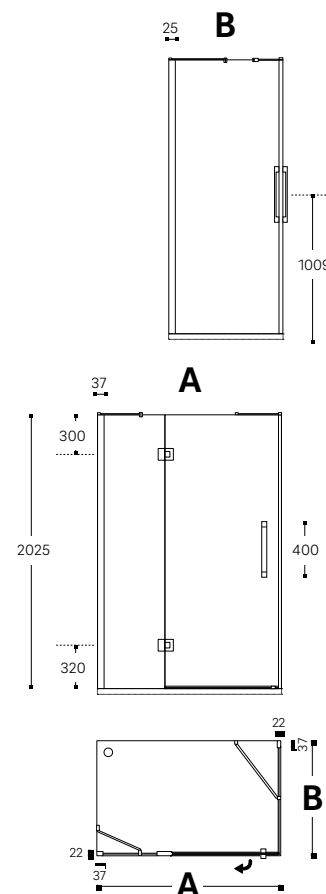

Dimensiones en mm.
 Dimensões em mm.



ALTURA ESTÁNDAR
2000 MM
 ALTURA ESPECIAL
HASTA / ATÉ 2500 MM



VIDRIO TEMPLADO
 VIDRO TEMPERADO
8 MM



TRATAMIENTO INCLUIDO
 TRATAMIENTO INCLUIDO



BISAGRAS CROMADAS
 APERTURA **90°**
 DOBRADIÇAS CROMADAS
 ABERTURA **90°**



TOALLERO TIRADOR OPCIONAL
 TOALHEIRO PUXADOR OPCIONAL
400-700 MM



TIRADOR
 PUXADOR
400-700 MM



MEDIDAS Y ALTURAS ESPECIALES
 MEDIDAS E ALTURAS ESPECIAIS
 (VER PÁG. / CONSULTA A PÁG. **113**)
+40% SOBRE PVP



MONTAJE
 MONTAJEM
140 € *

* Precio recomendado. Código montaje **A200312**
 Para desplazamientos consultar pág. **114**
 Preço recomendado. Código montagem **A200312**
 Para deslocações consultar pág. **114**

ACABADOS METÁLICOS ACABAMENTOS METÁLICOS



PLATA BRILLO
 PRATA BRILHO



INOX MATE
 INOX MATE



NEGRO MATE CEPILLADO
 PRETO MATE ESCOVADO



90

SS7 | FRONTAL

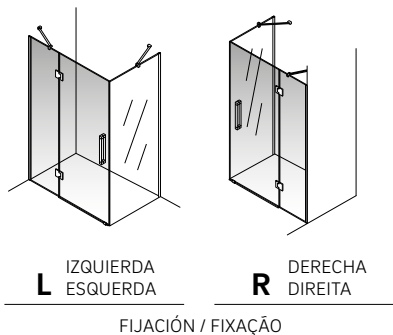

Estos precios incluyen un tirador de 400mm en el mismo acabado que el perfil de la mampara.
Estos valores incluem um puxador de 400mm do mesmo acabamento do perfil da divisória.

SLB | LATERAL

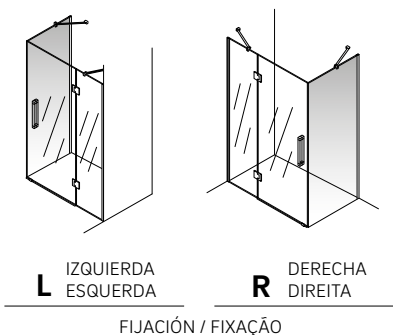

** Ver página 112 para más información de cómo solicitar el toallero opcional.
** Consulta a página 112 para mais informações sobre como solicitar o toalheiro opcional.

A mm

PERFIL PLATA BRILLO PERFIL PRATA BRILHO		800-900	901-1100	1101-1300	1301-1600	1601-1800	1801-2000
VIDRIO VIDRO	Transparente	982 €	1.007 €	1.031 €	1.103 €	1.200 €	1.274 €
	Affumicato, Bronce, Mate, Transp. decorado	1.178 €	1.207 €	1.237 €	1.323 €	1.440 €	1.528 €
PERFIL NEGRO MATE CEPILLADO PERFIL PRETO MATE ESCOVADO		PERFIL INOX MATE PERFIL INOX MATE					
VIDRIO VIDRO	Transparente	1.192 €	1.217 €	1.248 €	1.338 €	1.452 €	1.541 €
	Affumicato, Bronce, Mate, Transp. decorado	1.388 €	1.417 €	1.454 €	1.557 €	1.691 €	1.795 €
APERTURA mm / ABERTURA mm		500	600	600	700	800	800

TIRADOR PARA PUERTA mm PUXADOR PARA PORTA mm	400	500	600	700	
PLATA BRILLO PRATA BRILHO	Incluido / Incluso	+18 €	+36 €	+54 €	
NEGRO MATE CEPILLADO / INOX MATE PRETO MATE ESCOVADO / INOX MATE	Incluido / Incluso	+18 €	+36 €	+54 €	
TOALLERO/TIRADOR OPCIONAL PARA LA PUERTA TOALHEIRO/PUXADOR OPCIONAL PARA PORTA	400	500	600	700	
PLATA BRILLO PRATA BRILHO	+12 €	+30 €	+48 €	+66 €	
NEGRO MATE CEPILLADO / INOX MATE PRETO MATE ESCOVADO / INOX MATE	+12 €	+30 €	+48 €	+66 €	
MÁX. TOALLERO/TIRADOR mm MAX. TOALHEIRO/PUXADOR mm	800-900	901-2000	1301-2000	1601-2000	
TOALLERO OPCIONAL EN FIJO DEL FRONTAL** TOALHEIRO OPCIONAL EM FIJO DO FRONTAL**	-	400	500	600	700
PLATA BRILLO PRATA BRILHO	-	+90 €	+102 €	+113 €	+125 €
NEGRO MATE CEPILLADO / INOX MATE PRETO MATE ESCOVADO / INOX MATE	-	+90 €	+102 €	+113 €	+125 €
MÁX. TOALLERO/TIRADOR mm MAX. TOALHEIRO/PUXADOR mm	200-1100	1101-2000	1301-2000	1601-2000	1801-2000

B mm

PERFIL PLATA BRILLO PERFIL PRATA BRILHO		200-500	501-600	601-800	801-1000	1001-1200
VIDRIO VIDRO	Transparente	297 €	341 €	420 €	480 €	540 €
	Affumicato, Bronce, Mate, Transp. decorado	356 €	408 €	503 €	576 €	648 €
PERFIL NEGRO MATE CEPILLADO PERFIL PRETO MATE ESCOVADO		PERFIL INOX MATE PERFIL INOX MATE				
VIDRIO VIDRO	Transparente	364 €	415 €	509 €	580 €	656 €
	Affumicato, Bronce, Mate, Transp. decorado	423 €	483 €	593 €	676 €	764 €

TOALLERO OPCIONAL PARA LATERAL ** TOALHEIRO OPCIONAL PARA LATERAL **	-	400	500	600	700
PLATA BRILLO PRATA BRILHO	-	+90 €	+102 €	+113 €	+125 €
NEGRO MATE CEPILLADO / INOX MATE PRETO MATE ESCOVADO / INOX MATE	-	+90 €	+102 €	+113 €	+125 €
MEDIDAS LATERAL mm	200-500	501-1200	601-1200	801-1200	1001-1200

TIRADOR PUXADOR

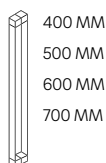

TOALLERO-TIRADOR TOALHEIRO-PUXADOR

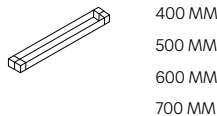

VIDRIO Y DECORADO VIDRO E DECORADO



suite

SS3 | MAMPARA DE DUCHA: 1 PUERTA BATIENTE Y 2 FIJOS ENTRE PAREDES
 DIVISÓRIA DE DUCHE: 1 PORTA DE ABRIR E 2 FIXOS ENTRE PAREDE

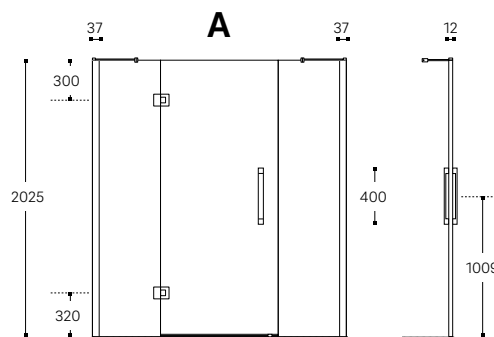

Dimensiones en mm.
 Dimensões em mm.



ALTURA ESTÁNDAR
2000 MM
 ALTURA ESPECIAL
HASTA / ATÉ 2500 MM



VIDRIO TEMPLADO
 VIDRO TEMPERADO
8 MM



TRATAMIENTO INCLUIDO
 TRATAMENTO INCLUIDO



BISAGRAS CROMADAS
 APERTURA **180°**
 DOBRADIÇAS CROMADAS
 ABERTURA **180°**



TOALLERO TIRADOR OPCIONAL
 TOALHEIRO PUXADOR OPCIONAL
400-700 MM



TIRADOR
 PUXADOR
400-700 MM



MEDIDAS Y ALTURAS ESPECIALES
 MEDIDAS E ALTURAS ESPECIAIS
 (VER PÁG. / CONSULTA A PÁG. **113**)
+40% SOBRE PVP



MONTAJE
 MONTAJEM
120 € *

* Precio recomendado. Código montaje **A200309**
 Para desplazamientos consultar pág. **114**
 Preço recomendado. Código montagem **A200309**
 Para deslocações consultar pág. **114**

ACABADOS METÁLICOS ACABAMENTOS METÁLICOS



PLATA BRILLO
 PRATA BRILHO



INOX MATE
 INOX MATE



NEGRO MATE CEPILLADO
 PRETO MATE ESCOVADO

SS3 | FRONTAL

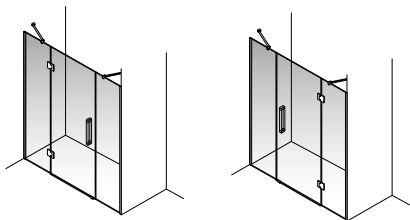

L IZQUIERDA
ESQUERDA

R DERECHA
DIREITA

FIJACIÓN / FIXAÇÃO

Estos precios incluyen un tirador de 400mm en el mismo acabado que el perfil de la mampara.

Estos valores incluyen um puxador de 400mm do mesmo acabamento do perfil da divisória.

** Ver página 112 para más información de cómo solicitar el toallero opcional.

** Consulta a página 112 para mais informações sobre como solicitar o toalheiro opcional.

A mm

PERFIL PLATA BRILLO PERFIL PRATA BRILHO		1200-1400	1401-1600	1601-1900	1901-2200
VIDRIO VIDRO	Transparente	1.176 €	1.207 €	1.255 €	1.358 €
	Affumicato, Bronce, Mate, Transp. decorado	1.410 €	1.447 €	1.506 €	1.629 €
PERFIL NEGRO MATE CEPILLADO PERFIL PRETO MATE ESCOVADO		PERFIL INOX MATE PERFIL INOX MATE			
VIDRIO VIDRO	Transparente	1.426 €	1.457 €	1.521 €	1.642 €
	Affumicato, Bronce, Mate, Transp. decorado	1.661 €	1.698 €	1.771 €	1.913 €
APERTURA mm / ABERTURA mm		500	600	700	800

TIRADOR PARA PUERTA mm PUXADOR PARA PORTA mm	400	500	600	700
PLATA BRILLO PRATA BRILHO	Incluido / Incluso	+18 €	+36 €	+54 €
NEGRO MATE CEPILLADO / INOX MATE PRETO MATE ESCOVADO / INOX MATE	Incluido / Incluso	+18 €	+36 €	+54 €
TOALLERO/TIRADOR OPCIONAL PARA LA PUERTA TOALHEIRO/PUXADOR OPCIONAL PARA PORTA				
	400	500	600	700
PLATA BRILLO PRATA BRILHO	+12 €	+30 €	+48 €	+66 €
NEGRO MATE CEPILLADO / INOX MATE PRETO MATE ESCOVADO / INOX MATE	+12 €	+30 €	+48 €	+66 €
MÁX. TOALLERO/TIRADOR mm MÁX. TOALHEIRO/PUXADOR mm	1200-2200	1401-2200	1601-2200	2001-2200
TOALLERO OPCIONAL** TOALHEIRO OPCIONAL**				
	-	400	500	
PLATA BRILLO PRATA BRILHO	-	+90 €	+102 €	
NEGRO MATE CEPILLADO / INOX MATE PRETO MATE ESCOVADO / INOX MATE	-	+90 €	+102 €	
MÁX. TOALLERO/TIRADOR mm MÁX. TOALHEIRO/PUXADOR mm	1200-1600	1601-2200	2001-2200	

TIRADOR PUXADOR

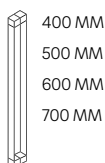

TOALLERO-TIRADOR TOALHEIRO-PUXADOR

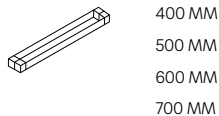

VIDRIO Y DECORADO VIDRO E DECORADO

TRANSP.	AFFUMICATO	BRONCE	MATE
SIN DECORADO	SIN DECORADO	SIN DECORADO	SIN DECORADO
PICTOR	PICTOR	PICTOR	

showertime



WONDER C2 • A30 + LC • A31





Stock

Info

Stock

Stock



Walk-in fijo



ALLURE W1 • A25



96 

W1 · A25 | WALK IN DE DUCHA: 1 FIJO
WALK IN DE DUCHE: 1 FIXO

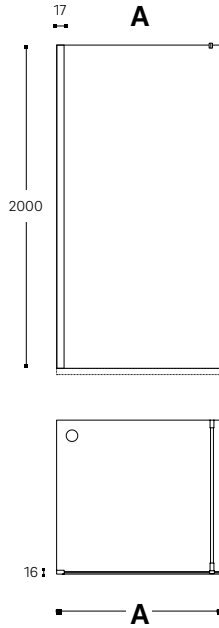

Dimensiones en mm.
Dimensões em mm.



	MEDIDA EN mm MEDIDA EM mm	RANGO DE INSTALACIÓN EN mm RANGO DE INSTALAÇÃO EM mm	PERFIL PLATA BRILLO PERFIL PRATA BRILHO
CÓDIGO DE MODELO			Vidrio / Vidro Transparente + Drop Free
WJA253207D0012NMN	800	800-807	292 €
WJA253847D0012NMN	900	900-907	317 €
WJA253E87D0012NMN	1000	1000-1007	339 €
WJA254B07D0012NMN	1200	1200-1207	383 €
	MEDIDA EN mm MEDIDA EM mm	RANGO DE INSTALACIÓN EN mm RANGO DE INSTALAÇÃO EM mm	PERFIL NEGRO MATE CEPILLADO PERFIL PRETO MATE ESCOVADO
CÓDIGO DE MODELO			Vidrio / Vidro Transparente + Drop Free
WJA253207D0016NMN	800	800-807	322 €
WJA253847D0016NMN	900	900-907	349 €
WJA253E87D0016NMN	1000	1000-1007	373 €
WJA254B07D0016NMN	1200	1200-1207	420 €



ALTURA ESTÁNDAR
ALTURA NORMA
2000 MM



VIDRIO TEMPLADO
VIDRO TEMPERADO
8 MM



COMPENSACIÓN TOTAL
COMPENSAÇÃO TOTAL
7 MM



TRATAMIENTO INCLUIDO
TRATAMENTO INCLUSO



LONGITUD MÁXIMA DEL TIRANTE
EXTENSÃO MÁXIMA DO BRAÇO
SUPPORTE.
1500 MM
OPCIONAL TIRANTE A TECHO
SUPPORTE DE TETO OPCIONAL
1000 MM



MONTAJE
MONTAJEM
100 € *

* Precio recomendado. Código montaje **A200305**
Para desplazamientos consultar pág. **114**
Preço recomendado. Código montagem **A200305**
Para deslocações consultar pág. **114**

ACABADOS METÁLICOS ACABAMENTOS METÁLICOS



PLATA BRILLO
PRATA BRILHO



NEGRO MATE CEPILLADO
PRETO MATE ESCOVADO

VIDRIO VIDRO

TRANSP.



SIN DECORADO

TRANSP. + Drop Free



DROP FREE
●●●●

Walk-in fijo



ALLURE HB • A26



HB · A26 | WALK-IN DE BAÑERA: 1 PUERTA BATIENTE WALK-IN DE BANHEIRA: 1 PORTA DE ABR

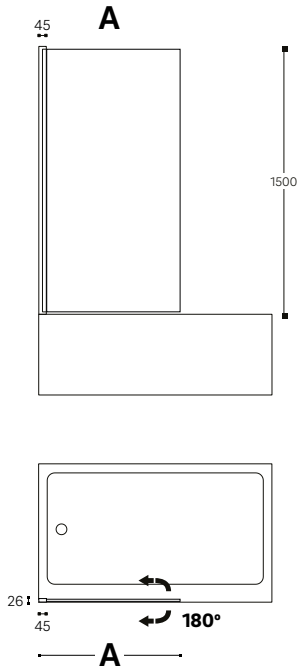

Dimensiones en mm.
Dimensões em mm.



	MEDIDA EN mm MEDIDA EM mm	RANGO DE INSTALACIÓN EN mm RANGO DE INSTALAÇÃO EM mm	PERFIL PLATA BRILLO PERFIL PRATA BRILHO
CÓDIGO DE MODELO			Vidrio / Vidro Transparente + Drop Free
WJA263525DC012NMN	850	850-860	221 €



ALTURA MODELO
ALTURA MODELO
1500 MM



VIDRIO TEMPLADO
VIDRO TEMPERADO
6 MM



COMPENSACIÓN TOTAL
COMPENSAÇÃO TOTAL
10 MM



TRATAMIENTO INCLUIDO
TRATAMENTO INCLUSO



MONTAJE
MONTAJEM
85 € *

* Precio recomendado. Código montaje **A200302**
Para desplazamientos consultar pág. **114**
Preço recomendado. Código montagem **A200302**
Para deslocações consultar pág. **114**

ACABADOS METÁLICOS ACABAMENTOS METÁLICOS



PLATA BRILLO
PRATA BRILHO

VIDRIO VIDRO

TRANSP.



SIN DECORADO

TRANSP. + Drop Free



Stock

Info



Correderas



WONDER C2 • A30



100

C2 · A30 | MAMPARA DE DUCHA: 1 PUERTA CORREDERA Y 1 FIJO DIVISÓRIA DE DUCHE: 1 PORTA DE CORRER E 1 FIXO

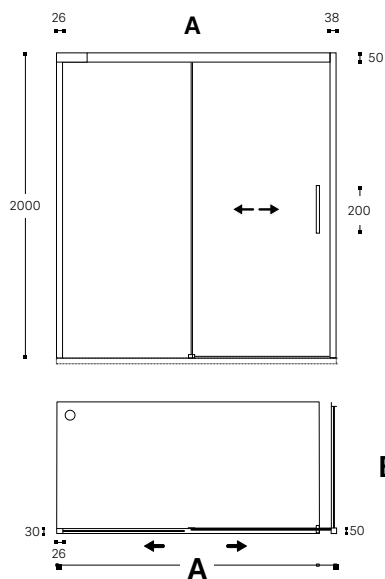

Dimensiones en mm.
Dimensões em mm.



C2 · A30

RANGO INSTALACION	A mm		PERFIL PLATA BRILLO PERFIL PRATA BRILHO	PERFIL NEGRO MATE PERFIL PRETO MATE
	CÓDIGO DE MODELO		CÓDIGO DE MODELO	CÓDIGO DE MODELO
1000	970-1020	WJA303E87D0012NMN	453 €	WJA303E87D0016NMN 498 €
1100	1021-1120	WJA3044C7D0012NMN	465 €	WJA3044C7D0016NMN 514 €
1200	1121-1220	WJA304807D0012NMN	489 €	WJA304807D0016NMN 537 €
1300	1221-1320	WJA305147D0012NMN	503 €	WJA305147D0016NMN 553 €
1400	1321-1420	WJA305787D0012NMN	524 €	WJA305787D0016NMN 578 €
1500	1421-1520	WJA305DC7D0012NMN	540 €	WJA305DC7D0016NMN 596 €
1600	1521-1620	WJA306407D0012NMN	564 €	WJA306407D0016NMN 621 €
1700	1621-1720	WJA306A47D0012NMN	583 €	WJA306A47D0016NMN 640 €
1800	1721-1820	WJA307087D0012NMN	591 €	WJA307087D0016NMN 649 €

VIDRIO 6MM
VIDRO 6MM
TRANSPARENTE
+ DROP FREE



ALTURA ESTÁNDAR
ALTURA NORMA
2000 MM



VIDRIO TEMPLADO
VIDRO TEMPERADO
6 MM



TRATAMIENTO INCLUIDO
TRATAMENTO INCLUSO



PUERTAS DESMONTABLES,
FÁCIL LIMPIEZA
PORTAS REMOVÍVEIS,
FÁCIL LIMPEZA



MONTAJE
MONTAJEM
95 € *

En función de la medida de instalación, el solape entre cristales puede oscilar entre 10 y 100 mm.

Dependendo da dimensão da instalação, a sobreposição entre vidros pode variar entre 10 e 100 mm.

* Precio recomendado. Código montaje **A200304**
Para desplazamientos consultar pág. **114**
Preço recomendado. Código montagem **A200304**
Para deslocações consultar pág. **114**

ACABADOS METÁLICOS ACABAMENTOS METÁLICOS



PLATA BRILLO
PRATA BRILHO



NEGRO MATE
PRETO MATE

VIDRIO VIDRO

TRANSP.



SIN DECORADO

TRANSP. + Drop Free



DROP
FREE

Correderas



WONDER C2 • A30 + LC • A31



C2 · A30 | MAMPARA DE DUCHA: 1 PUERTA CORREDERA Y 1 FIJO
DIVISÓRIA DE DUCHE: 1 PORTA DE CORRER E 1 FIXO

LC · A31 | LATERAL FIJO DUCHA
LATERAL FIXO DE DUCHE

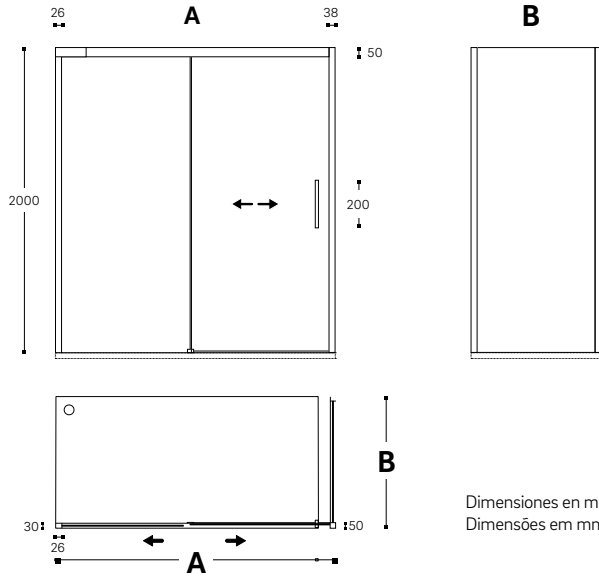

Dimensiones en mm.
Dimensões em mm.



C2 · A30

A mm

RANGO INSTALACION

1000	970-1020
1100	1021-1120
1200	1121-1220
1300	1221-1320
1400	1321-1420
1500	1421-1520
1600	1521-1620
1700	1621-1720
1800	1721-1820

VIDRIO 6MM
VIDRO 6MM
TRANSPARENTE
+ DROP FREE



PERFIL PLATA BRILLO PERFIL PRATA BRILHO

PERFIL NEGRO MATE PERFIL PRETO MATE

CÓDIGO DE MODELO

CÓDIGO DE MODELO

WJA303E87D0012NMN	453 €	WJA303E87D0016NMN	498 €
WJA3044C7D0012NMN	465 €	WJA3044C7D0016NMN	514 €
WJA304807D0012NMN	489 €	WJA304807D0016NMN	537 €
WJA305147D0012NMN	503 €	WJA305147D0016NMN	553 €
WJA305787D0012NMN	524 €	WJA305787D0016NMN	578 €
WJA305DC7D0012NMN	540 €	WJA305DC7D0016NMN	596 €
WJA306407D0012NMN	564 €	WJA306407D0016NMN	621 €
WJA306A47D0012NMN	583 €	WJA306A47D0016NMN	640 €
WJA307087D0012NMN	591 €	WJA307087D0016NMN	649 €

LC · A31

B mm

RANGO INSTALACION

700	675-710
750	725-760
800	775-810
900	875-910

VIDRIO 6MM
VIDRO 6MM
TRANSPARENTE
+ DROP FREE



WJA312BC7D0012NMN	292 €
WJA312EE7D0012NMN	300 €
WJA313207D0012NMN	305 €
WJA313847D0012NMN	328 €

WJA312BC7D0016NMN	321 €
WJA312EE7D0016NMN	328 €
WJA313207D0016NMN	335 €
WJA313847D0016NMN	361 €



ALTURA ESTÁNDAR
ALTURA NORMA
2000 MM



VIDRIO TEMPLADO
VIDRO TEMPERADO
6 MM



TRATAMIENTO INCLUIDO
TRATAMENTO INCLUSO



PUERTAS DESMONTABLES,
FÁCIL LIMPIEZA
PORTAS REMOVÍVEIS,
FÁCIL LIMPEZA



MONTAJE
MONTAJEM
95 € *

En función de la medida de instalación, el solape entre cristales puede oscilar entre 10 y 100 mm.

Dependendo da dimensão da instalação, a sobreposição entre vidros pode variar entre 10 e 100 mm.

* Precio recomendado. Código montaje **A200304**
Para desplazamientos consultar pág. **114**
Preço recomendado. Código montagem **A200304**
Para deslocações consultar pág. **114**

ACABADOS METÁLICOS ACABAMENTOS METÁLICOS



PLATA BRILLO
PRATA BRILHO



NEGRO MATE
PRETO MATE

VIDRIO VIDRO

TRANSP.



SIN DECORADO

TRANSP. + Drop Free



DROP FREE

Correderas



WONDER C5 • A32



C5 · A32 | MAMPARA ANGULAR: 2 PUERTAS CORREDERAS Y 2 FIJOS DIVISÓRIA ANGULAR: 2 PORTAS DE CORRER E 2 FIXOS

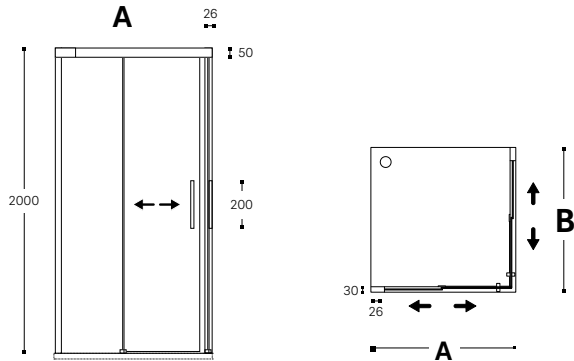

Dimensiones en mm.
Dimensões em mm.



	A mm		PERFIL PLATA BRILLO PERFIL PRATA BRILHO	PERFIL NEGRO MATE PERFIL PRETO MATE
	RANGO INSTALACIÓN		CÓDIGO DE MODELO	CÓDIGO DE MODELO
VIDRIO 6MM VIDRO 6MM TRANSPARENTE + DROP FREE	700	670-720	WJA322BC7D0012NMN 323 €	WJA322BC7D0016NMN 355 €
	750	721-770	WJA322EE7D0012NMN 329 €	WJA322EE7D0016NMN 361 €
	800	771-820	WJA323207D0012NMN 350 €	WJA323207D0016NMN 385 €
	850	821-870	WJA323527D0012NMN 359 €	WJA323527D0016NMN 393 €
	900	871-920	WJA323847D0012NMN 378 €	WJA323847D0016NMN 418 €
	1000	921-1020	WJA323E87D0012NMN 391 €	WJA323E87D0016NMN 430 €
	1100	1021-1120	WJA3244C7D0012NMN 409 €	WJA3244C7D0016NMN 450 €
	1200	1121-1220	WJA324B07D0012NMN 426 €	WJA324B07D0016NMN 469 €
VIDRIO 6MM VIDRO 6MM TRANSPARENTE + DROP FREE	B mm			
	RANGO INSTALACIÓN			
	700	670-720	WJA322BC7D0012NMN 323 €	WJA322BC7D0016NMN 355 €
	750	721-770	WJA322EE7D0012NMN 329 €	WJA322EE7D0016NMN 361 €
	800	771-820	WJA323207D0012NMN 350 €	WJA323207D0016NMN 385 €
	850	821-870	WJA323527D0012NMN 359 €	WJA323527D0016NMN 393 €
	900	871-920	WJA323847D0012NMN 378 €	WJA323847D0016NMN 418 €
	1000	921-1020	WJA323E87D0012NMN 391 €	WJA323E87D0016NMN 430 €
	1100	1021-1120	WJA3244C7D0012NMN 409 €	WJA3244C7D0016NMN 450 €
	1200	1121-1220	WJA324B07D0012NMN 426 €	WJA324B07D0016NMN 469 €



ALTURA ESTÁNDAR
ALTURA NORMA
2000 MM



VIDRIO TEMPLADO
VIDRO TEMPERADO
6 MM



TRATAMIENTO INCLUIDO
TRATAMENTO INCLUSO



PUERTAS DESMONTABLES,
FÁCIL LIMPIEZA
PORTAS REMOVÍVEIS,
FÁCIL LIMPEZA



MONTAJE
MONTAJEM
125 € *

En función de la medida de instalación, el solape entre cristales puede oscilar entre 10 y 100 mm.

Dependendo da dimensão da instalação, a sobreposição entre vidros pode variar entre 10 e 100 mm.

* Precio recomendado. Código montaje **A200310**
Para desplazamientos consultar pág. **114**
Preço recomendado. Código montagem **A200310**
Para deslocações consultar pág. **114**

ACABADOS METÁLICOS ACABAMENTOS METÁLICOS



PLATA BRILLO
PRATA BRILHO



NEGRO MATE
PRETO MATE

VIDRIO VIDRO

TRANSP.



SIN DECORADO

TRANSP. + Drop Free





Stock

Info y Anexos Técnicos

Info e Anexos Técnicos

Info

PARA MÁS INFORMACIÓN · PARA MAIS INFORMAÇÃO:  WhatsApp 691 64 74 40



Perfiles suplementarios

Perfis suplementares

SUITE / ALLURE

PERFIL RECTANGULAR 40X10 2500mm

PERFIL RECTANGULAR 40X10 2500mm

WJS00MR0607002	PLATA BRILLO / PRATA BRILHO	86 €
WJS00MR0606006	NEGRO MATE CEPILLADO / PRETO MATE ESCOVADO	109 €

PERFIL CUADRADO 40X40 2500mm

PERFIL CUADRADO 40X40 2500mm

WJS00MR0595002	PLATA BRILLO / PRATA BRILHO	98 €
WJS00MR0594006	NEGRO MATE CEPILLADO / PRETO MATE ESCOVADO	132 €
WJS00MR0593000	INOX MATE / INOX MATE	132 €

PERFIL RECTANGULAR 40X20 2500mm

PERFIL RECTANGULAR 40X20 2500mm

WJS00MR0592002	PLATA BRILLO / PRATA BRILHO	75 €
WJS00MR0591006	NEGRO MATE CEPILLADO / PRETO MATE ESCOVADO	98 €
WJS00MR0590000	INOX MATE / INOX MATE	98 €

PERFIL ANGULAR 35X15 2500mm

PERFIL ANGULAR 35X15 2500mm

WJS00MR0601002	PLATA BRILLO / PRATA BRILHO	58 €
WJS00MR0600006	NEGRO MATE CEPILLADO / PRETO MATE ESCOVADO	75 €
WJS00MR0602000	INOX MATE / INOX MATE	75 €

PERFIL ANGULAR 40X20 2500mm

PERFIL ANGULAR 40X20 2500mm

WJS00MR0604002	PLATA BRILLO / PRATA BRILHO	63 €
WJS00MR0603006	NEGRO MATE CEPILLADO / PRETO MATE ESCOVADO	81 €
WJS00MR0602000	INOX MATE / INOX MATE	81 €

PERFIL RECTANGULAR 60X40 2500mm

PERFIL RECTANGULAR 60X40 2500mm

WJS00MR0598002	PLATA BRILLO / PRATA BRILHO	109 €
WJS00MR0597006	NEGRO MATE CEPILLADO / PRETO MATE ESCOVADO	144 €
WJS00MR0596000	INOX MATE / INOX MATE	144 €

Recambios

Peças de reposição

SUITE CORREDERAS · PORTAS DE CORRER

AMORTIGUADORES

AMORTECEDORES

WJS00MR0112000		33 €
----------------	--	------

CONJUNTO PERFIL MAGNÉTICO SC4/SC9

CONJUNTO PERFIL MAGNÉTICO SC4/SC9

WJS00MR0471000		45 €
----------------	--	------

CONJUNTO PERFIL CRUCE 2500 MM.

CONJUNTO PERFIL CRUZ 2500 MM.

WJS00MR0473000		47 €
----------------	--	------

BURLETE VERTICAL CIERRE 2500 MM.

PERFIL VERTICAL DE FECHO 2500 MM.

WJS00MR0474000		31 €
----------------	--	------

PERFIL MAGNÉTICO 2500 MM.

PERFIL MAGNÉTICO 2500 MM.

WJS00MR0558000		29 €
----------------	--	------

BURLETE MAGNÉTICO 90° 2500 MM.

PERFIL MAGNÉTICO 90° 2500 MM.

WJS00MR0527000		30 €
----------------	--	------

BURLETE VIERTEAGUAS 1200 MM.

PERFIL VERTE ÁGUAS 1200 MM.

WJS00MR0560000		24 €
----------------	--	------

KIT CIERRE MAGNÉTICO SIDCC2 2500 MM.

KIT FECHO MAGNÉTICO SIDCC2 2500 MM.

WJS00MR0664000		22 €
----------------	--	------

RUEDA (2 UNID)

RODA (2 UNID)

WJS00MR0118000		48 €
----------------	--	------

TOPE (2 UNID)

TRAVÃO (2 UNID)

WJS00MR0102000		18 €
----------------	--	------

U GUIA PUERTA

U GUIA PORTA

WJS00MR0103000	MAMPARA / DIVISÓRIA	12 €
WJS00MR0104000	ACCESO / ACESSO	12 €

PERFIL INFERIOR BASE 1500

PERFIL INFERIOR BASE 1500

WJS00MR0621002	PLATA BRILLO / PRATA BRILHO	28 €
WJS00MR0619000	INOX MATE / INOX MATE	28 €
WJS00MR0620006	NEGRO MATE CEPILLADO / PRETO MATE ESCOVADO	28 €

TERMINALES PERFIL BASE FIJO

TERMINAIS PERFIL BASE FIXO

WJS00MR0105002	PLATA BRILLO / PRATA BRILHO	13 €
WJS00MR0315000	INOX MATE / INOX MATE	33 €
WJS00MR0316000	NEGRO MATE CEPILLADO / PRETO MATE ESCOVADO	33 €

TERMINALES PERFIL BASE CIERRE

TERMINAIS PERFIL BASE DE FECHO

WJS00MR0106002	PLATA BRILLO / PRATA BRILHO	14 €
WJS00MR0318000	INOX MATE / INOX MATE	35 €
WJS00MR0319000	NEGRO MATE CEPILLADO / PRETO MATE ESCOVADO	35 €

TERMINALES PERFIL BASE LATERAL

TERMINAIS PERFIL BASE LATERAL

WJS00MR0107002	PLATA BRILLO / PRATA BRILHO	16 €
WJS00MR0321000	INOX MATE / INOX MATE	37 €
WJS00MR0322000	NEGRO MATE CEPILLADO / PRETO MATE ESCOVADO	37 €

SUITE BATIENTES · PORTAS DE ABRIR

CONJUNTO BURLETES ESTANQUEIDAD ENTRE BISAGRAS CONJUNTO PERFIS ESTANQUEIDADE ENTRE DOBRADIÇAS WJS00MR065000	63 €
---	-------------

BURLETE CIERRE MAGNÉTICO 180° 2.250MM. PERFIL DE FECHO MAGNÉTICO 180° 2.250MM WJS00MR0768000	43 €
---	-------------

CONJUNTO BURLETES MAGNÉTICOS CIERRE ANGULAR 45° 2.000 MM. CONJUNTO PERFIS MAGNÉTICOS DE FECHO ANGULAR 45° 2.000 MM. WJS00MR0758000	47 €
---	-------------

CONJUNTO BURLETES CIERRE MAGNÉTICO 180° CONJUNTO PERFIS DE FECHO MAGNÉTICO 180° WJS00MR0759000	66 €
---	-------------

CONJUNTO BURLETES MAGNÉTICOS CIERRE ANGULAR 180° 2.200 MM. CONJUNTO PERFIS MAGNÉTICOS DE FECHO ANGULAR 180° 2.000 MM. WJS00MR0760000	53 €
---	-------------

GOMA VIERTEAGUAS PUERTA PERFIL VERTE ÁGUAS PORTA	
WJS00MR1013000 300	30 €
WJS00MR1014000 400	30 €
WJS00MR1015000 500	30 €
WJS00MR1016000 600	30 €
WJS00MR0915000 700	30 €
WJS00MR0528000 800	30 €

PERFIL INFERIOR BASE 1500 PERFIL INFERIOR BASE 1500	
WJS00MR0621002 PLATA BRILLO / PRATA BRILHO	28 €
WJS00MR0619000 INOX MATE / INOX MATE	28 €
WJS00MR0620006 NEGRO MATE CEPILLADO / PRETO MATE ESCOVADO	28 €

TERMINALES PERFIL BASE CIERRE TERMINAIS PERFIL BASE DE FECHO	
WJS00MR0010002 PLATA BRILLO / PRATA BRILHO	15 €
WJS00MR0011003 INOX MATE / INOX MATE	15 €

TERMINALES PERFIL BASE FIJO TERMINAIS PERFIL BASE FIXO	
WJS00MR0026002 PLATA BRILLO / PRATA BRILHO	14 €
WJS00MR0027003 INOX MATE / INOX MATE	14 €
WJS00MR0028000 NEGRO MATE CEPILLADO / PRETO MATE ESCOVADO	14 €

TERMINALES PERFIL BASE PLATA BRILLO TERMINAIS PERFIL BASE PRATA BRILHO	
WJS00MR0297002	17 €

BISAGRA VIDRIO/PARED 90° (SUITE) DOBRADIÇA VIDRO/PAREDE 90°	
WJS00MR0231002 PLATA BRILLO / PRATA BRILHO	86 €
WJS00MR0232000 INOX MATE / INOX MATE	126 €
WJS00MR0233006 NEGRO MATE CEPILLADO / PRETO MATE ESCOVADO	109 €

BISAGRA VIDRIO/VIDRIO 180° (SUITE) DOBRADIÇA VIDRO/VIDRO 180°	
WJS00MR0234002 PLATA BRILLO / PRATA BRILHO	104 €
WJS00MR1084000 INOX MATE / INOX MATE	147 €
WJS00MR0235006 NEGRO MATE CEPILLADO / PRETO MATE ESCOVADO	127 €

PLUS

CONJUNTO TIRADOR PLUS CORREDERA SET PUXADOR PLUS DE CORRER	
WJS00MR0083002 BRILLO / BRILHO	63 €
WJS00MR0084003 MATE / MATE	63 €
WJS00MR0085001 BLANCO / BRANCO	63 €

CONJUNTO TIRADOR PLUS BATIENTE SET PUXADOR PLUS DE ABRIR	
WJS00MR0089002 BRILLO / BRILHO	63 €
WJS00MR0090003 MATE / MATE	63 €
WJS00MR0091001 BLANCO / BRANCO	63 €

CONJUNTO GUIAS INFERIORES DE CRUCE SET GUIAS INFERIORES DE CRUZAMENTO	
WJS00MR0080002 BRILLO / BRILHO	20 €
WJS00MR0081003 MATE / MATE	20 €
WJS00MR0082001 BLANCO / BRANCO	20 €

BURLETE VIERTEAGUAS PLUS 998MM BORRACHA VERTE AGUAS 998MM WJS00MR0555000	23 €
---	-------------

TECHNIC / PLUS

CONJUNTO BARRA 1000 SET BARRA 1000	
WJS00MR0440002 BRILLO / BRILHO	25 €
WJS00MR0435003 MATE / MATE	25 €
WJS00MR0436001 BLANCO / BRANCO	25 €

CONJUNTO SOPORTES TIRANTE SET SUPORTES BARRA	
WJS00MR0022002 BRILLO / BRILHO	22 €
WJS00MR0023003 MATE / MATE	37 €
WJS00MR0024001 BLANCO / BRANCO	37 €

2 SOPORTES RODAMIENTO COLINEALES SET 2 SUPORTES ROLAMENTOS COLIANEAES	
WJS00MR0761002 BRILLO / BRILHO	53 €
WJS00MR0762003 MATE / MATE	53 €
WJS00MR0763001 BLANCO / BRANCO	53 €

2 SOPORTES CORTOS RODAMIENTO SET 2 SUPORTES ROLAMENTOS CURTOS	
WJS00MR0632002 BRILLO / BRILHO	49 €
WJS00MR0633003 MATE / MATE	49 €
WJS00MR0634001 BLANCO / BRANCO	49 €

2 SOPORTES LARGOS RODAMIENTO SET 2 SUPORTES ROLAMENTOS LONGOS	
WJS00MR0635002 BRILLO / BRILHO	56 €
WJS00MR0636003 MATE / MATE	56 €
WJS00MR0637001 BLANCO / BRANCO	56 €

2 SOPORTES RODAMIENTO (MODELOS TCC/PCC) SET 2 SUPORTES ROLAMENTOS (MODELOS TCC/PCC)	
WJS00MR0638002 BRILLO / BRILHO	63 €
WJS00MR0639003 MATE / MATE	63 €
WJS00MR0640001 BLANCO / BRANCO	63 €

2 PATINES CORTOS SET 2 PATINS CURTOS	
WJS00MR0654002 BRILLO / BRILHO	23 €
WJS00MR0655003 MATE / MATE	23 €
WJS00MR0656001 BLANCO / BRANCO	23 €

2 PATINES LARGOS SET 2 PATINS CURTOS	
WJS00MR0657002 BRILLO / BRILHO	23 €
WJS00MR0658003 MATE / MATE	23 €
WJS00MR0659001 BLANCO / BRANCO	23 €

2 PATINES MR (MODELOS TCC o PCC) SET 2 PATINS (MODELOS TCC o PCC)	
WJS00MR0660002 BRILLO / BRILHO	28 €
WJS00MR0661003 MATE / MATE	28 €
WJS00MR0662001 BLANCO / BRANCO	28 €

BURLETES DE CRUCE (2 UDS) 2000MM BORRACHAS DE CRUZAMENTO (2 UDS) 2000MM WJS00MR0730000	46 €
---	-------------

BURLETE MAGNÉTICO RECTO 2200MM BORRACHA MAGNETICA RECTA 2200MM WJS00MR0203000	23 €
--	-------------

CONJUNTO BURLETES MAGNÉTICOS 90° 2000MM SET BORRACHAS MAGNETICAS 90° 2000MM WJS00MR0455000	44 €
---	-------------



Stock

Info



JUNTA PARA PUERTA CORREDERA
UNIÃO PARA PORTA DE CORRER
WJS00MR0199000 **9 €**

BISAGRA DERECHA
DOBRADIÇA DEREITA
WJS00MR0645002 BRILLO / BRILHO **38 €**
WJS00MR0646003 MATE / MATE **32 €**
WJS00MR0647001 BLANCO / BRANCO **32 €**

BISAGRA IZQUIERDA
DOBRADIÇA ESQUERDA
WJS00MR0642002 BRILLO / BRILHO **38 €**
WJS00MR0643003 MATE / MATE **32 €**
WJS00MR0644001 BLANCO / BRANCO **32 €**

UP-DOWN
UP-DOWN
WJS00MR1017000 **10 €**

BISAGRA ELEVADOR IZQUIERDA
DOBRADIÇA ELEVADOR ESQUERDA
WJS00MR0157000 **13 €**

BISAGRA ELEVADOR DERECHA
DOBRADIÇA ELEVADOR DEREITA
WJS00MR0167000 **13 €**

TECHNIC

CONJUNTO TIRADOR
SET PUXADOR TECHNIC
WJS00MR0016002 BRILLO / BRILHO **25 €**
WJS00MR0017003 MATE / MATE **25 €**
WJS00MR0018001 BLANCO / BRANCO **25 €**

BURLETE VIERTEAGUAS 998MM PARA BATIENTES
BORRACHA VERTE AGUAS 998MM PARA PORTAS DE ABRIR
WJS00MR0538000 **23 €**

SOPORTE TIRANTE-CRISTAL ELEVADO (LATERAL TLP)
SUPORTE BARRA-VIDRO ELEVADO (LATERAL TLP)
WJS00MR0571002 PLATA BRILLO / PRATA BRILHO **52 €**
WJS00MR0572000 INOX **52 €**
WJS00MR0573000 MATE **52 €**

B-SMART

CONJUNTO RUEDAS (1 PUERTA)
JOGO DE RODAS (1 PORTA)
WJS00MR0176000 **35 €**

BURLETES DE CRUCE
BORRACHAS DE CRUZAMENTO
WJS00MR0144000 **41 €**

PERFIL VIERTEÁGUAS (1 PUERTA)
PERFIL VERTE ÁGUAS
WJS00MR0145000 **21 €**

CONJUNTO MAGNÉTICOS (MODELO BC5)
JOGO MAGNÉTICOS (MODELO BC5)
WJS00MR0146000 **48 €**

CONJUNTO MAGNÉTICOS (MODELO BC2)
JOGO MAGNÉTICOS (MODELO BC2)
WJS00MR0147000 **24 €**

CONJUNTO TAPETAS
JOGO TAPETAS
WJS00MR0177000 **25 €**

CONJUNTO TIRADOR (1 PUERTA)
JOGO PUXADOR (1 PORTA)
WJS00MR0178000 **21 €**

CONJUNTO BARRA 1000 BRILLO (MODELO BW1)
CONJUNTO BARRA 1000 BRILHO (MODELO BW1)
WJS00MR0113002 **32 €**

KIT APLICACIÓN TRATAMIENTO DROP-FREE
KIT DE APLICAÇÃO TRATAMENTO DROP-FREE
WJS00MR0605000 **75 €**

MIRAI

TOPE RETENEDOR
BATENTE
WJS00MR1019000 PLATA BRILLO / PRATA BRILHO **63 €**
WJS00MR1020000 NEGRO MATE CEPILLADO / PRETO MATE ESCOVADO **63 €**

SET GUIAJE INFERIOR PUERTA IZQUIERDA
SET GUIA INFERIOR PORTA ESQUERDA
WJS00MR1021000 PLATA BRILLO / PRATA BRILHO **58 €**
WJS00MR1022000 NEGRO MATE CEPILLADO / PRETO MATE ESCOVADO **58 €**

SET GUIAJE INFERIOR PUERTA DERECHA
SET GUIA INFERIOR PORTA DIREITA
WJS00MR1023000 PLATA BRILLO / PRATA BRILHO **58 €**
WJS00MR1024000 NEGRO MATE CEPILLADO / PRETO MATE ESCOVADO **58 €**

RODAMIENTO EXCÉNTRICO
ROLAMENTO EXCÊNTRICO
WJS00MR0900000 PLATA BRILLO / PRATA BRILHO **35 €**
WJS00MR0886000 NEGRO MATE CEPILLADO / PRETO MATE ESCOVADO **35 €**

TERMINALES PERFIL BASE
TERMINAIS PERFIL BASE
WJS00MR0256000 PLATA BRILLO / PRATA BRILHO **35 €**
WJS00MR0257000 NEGRO MATE CEPILLADO / PRETO MATE ESCOVADO **35 €**

TAPETAS PERFIL PARED
TAMPAS PERFIL PAREDE
WJS00MR1025000 PLATA BRILLO / PRATA BRILHO **23 €**
WJS00MR1026000 NEGRO MATE CEPILLADO / PRETO MATE ESCOVADO **23 €**

PERFIL INFERIOR BASE 1000
PERFIL INFERIOR BASE 1000
WJS00MR0259000 PLATA BRILLO / PRATA BRILHO **29 €**
WJS00MR0258000 NEGRO MATE CEPILLADO / PRETO MATE ESCOVADO **29 €**

VIERTEAGUAS ANGULAR
CALEIRA ANGULAR
WJS00MR1027000 **29 €**

VIERTEAGUAS ANGULAR IZQUIERDO
CALEIRA ANGULAR ESQUERDA
WJS00MR1028000 **29 €**

VIERTEAGUAS ANGULAR DERECHO
CALEIRA ANGULAR DIREITA
WJS00MR1029000 **29 €**

BURLETE CIERRE PUERTA CON ALETA
JUNTA FECHO PORTA COM ABA
WJS00MR1030000 **35 €**

MAGNÉTICO CIERRE PLANO PUERTA
MAGNÉTICO FECHO PLANO PORTA
WJS00MR1031000 **35 €**

BURLETE CRUCE
JUNTA CRUZ
WJS00MR1032000 **35 €**

MAGNÉTICO REVERSIBLE 45°
MAGNÉTICO REVERSÍVEL 45°
WJS00MR1033000 **35 €**

MAGNÉTICO CIERRE MC3
MAGNÉTICO FECHO MC3
WJS00MR1034000 **35 €**

CONJUNTO TOALLERO		
SET TOALHEIRO		
WJS00MR0488002	400 PLATA BRILLO SUITE / PRATA BRILHO SUITE	81 €
WJS00MR0489000	400 INOX MATE SUITE	103 €
WJS00MR0490006	400 NEGRO SUITE / PRETO SUITE	103 €
WJS00MR0491000	400 BRONCE SUITE / BRONZE SUITE	103 €
WJS00MR0492000	400 ORO BRILLO SUITE / GOLD BRILHO SUITE	103 €
WJS00MR0493002	500 PLATA BRILLO SUITE / PRATA BRILHO SUITE	92 €
WJS00MR0494000	500 INOX MATE SUITE	119 €
WJS00MR0495006	500 NEGRO SUITE / PRETO SUITE	119 €
WJS00MR0496000	500 BRONCE SUITE / BRONZE SUITE	119 €
WJS00MR0497000	500 ORO BRILLO SUITE / GOLD BRILHO SUITE	119 €
WJS00MR0498002	600 PLATA BRILLO SUITE / PRATA BRILHO SUITE	103 €
WJS00MR0499000	600 INOX MATE SUITE	130 €
WJS00MR0500006	600 NEGRO SUITE / PRETO SUITE	130 €
WJS00MR0501000	600 BRONCE SUITE / BRONZE SUITE	130 €
WJS00MR0502000	600 ORO BRILLO SUITE / GOLD BRILHO SUITE	130 €
WJS00MR0503002	700 PLATA BRILLO SUITE / PRATA BRILHO SUITE	113 €
WJS00MR0504000	700 INOX MATE SUITE	140 €
WJS00MR0505006	700 NEGRO SUITE / PRETO SUITE	140 €
WJS00MR0506000	700 BRONCE SUITE / BRONZE SUITE	140 €
WJS00MR0507000	700 ORO BRILLO SUITE / GOLD BRILHO SUITE	140 €

CONJUNTO TIRADOR - TOALLERO		
SET PUXADOR - TOALHEIRO		
WJS00MR0508002	400 PLATA BRILLO SUITE / PRATA BRILHO SUITE	117 €
WJS00MR0509002	500 PLATA BRILLO SUITE / PRATA BRILHO SUITE	121 €
WJS00MR0510002	600 PLATA BRILLO SUITE / PRATA BRILHO SUITE	134 €

CONJUNTO TIRADOR		
SET PUXADOR		
WJS00MR0475002	400 PLATA BRILLO SUITE / PRATA BRILHO SUITE	103 €
WJS00MR0476000	400 INOX MATE SUITE	157 €
WJS00MR0478006	400 NEGRO MATE SUITE / PRETO MATE SUITE	157 €
WJS00MR0479002	500 PLATA BRILLO SUITE / PRATA BRILHO SUITE	124 €
WJS00MR0480000	500 INOX MATE SUITE	162 €
WJS00MR0481006	500 NEGRO MATE SUITE / PRETO MATE SUITE	162 €
WJS00MR0482002	600 PLATA BRILLO SUITE / PRATA BRILHO SUITE	140 €
WJS00MR0483000	600 INOX MATE SUITE	178 €
WJS00MR0484006	600 NEGRO MATE SUITE / PRETO MATE SUITE	178 €
WJS00MR0487002	700 PLATA BRILLO SUITE / PRATA BRILHO SUITE	162 €
WJS00MR1039000	700 INOX MATE SUITE	194 €
WJS00MR1040000	700 NEGRO MATE SUITE / PRETO MATE SUITE	194 €

TIRADOR UÑERO Ø50 mm		
PUXADOR INTEGRADO Ø50 mm		
WJS00MR0574002	PLATA BRILLO MIRAI / PRATA BRILHO MIRAI	100 €
WJS00MR0575006	NEGRO MATE MIRAI / PRETO MATE MIRAI	154 €

TIRADOR		
PUXADOR		
WJS00MR1044000	PLATA BRILLO MIRAI / PRATA BRILHO MIRAI	124 €
WJS00MR0812000	NEGRO MATE MIRAI / PRETO MATE MIRAI	162 €

ALLURE

ACCESORIOS COMPLEMENTARIOS ACESSÓRIOS COMPLEMENTARES

TIRANTE A TELHO 1000MM		
AMARRAÇÃO DE TETO 1000MM		
WJ99003702	PLATA BRILLO / PRATA BRILHO	84 €
WJ99003706	NEGRO MATE / PRETO MATE	93 €

RECAMBIOS PEÇAS DE REPOSIÇÃO

TAPETA PERFIL PARED W1		
COBERTURA DE PERFIL DE PAREDE W1		
WJ99401500		50,09 €

TERMINALES PERFIL BASE HB		
TERMINAIS DE PERFIL BASE HB		
WJ99407002		11,55 €

TAPAS BISAGRA HB		
TAMPAS DE DOBRADIÇA HB		
WJ99349002		8,49 €

TAPA VERTICAL TORNILLOS HB		
PARAFUSOS VERTICAIS DA TAMPA HB		
WJ99335303		9,21 €

PERFIL VIERTEAGUAS HB		
PERFIL DE CALHA HB		
WJ99354900		10,82 €

PERFIL BASE HB		
PERFIL BASE HB		
WJ99350102		7,39 €

WONDER

TAPAS LC		
TAMPAS LC		
WJ99327300		4,6 €

TORNILLOS UNIÓN PERFILES LC		
PARAFUSOS DE UNIÃO DE PERFIL LC		
WJ99327800		3,83 €

TAPAS C2		
TAMPAS C2		
WJ99327500		20,33 €

PERFIL VIERTEAGUAS C2		
PERFIL DE CALHA C2		
WJ99374400		7,75 €

PERFIL MAGNÉTICO PUERTA RECTO C2		
PERFIL MAGNÉTICO DE PORTA RETA C2		
WJ99395000		3,85 €

TOPE ANGULAR C5		
PARADA ANGULAR C5		
WJ99328603		3,81 €

PERFIL MAGNÉTICO 45° REVERSIBLE C5		
PERFIL MAGNÉTICO 45° REVERSÍVEL C5		
WJ99394700		3,47 €

PERFIL VIERTEAGUAS ANGULAR C5		
PERFIL INTERMITENTE ANGULAR C5		
WJ99330400		7,6 €

SET GUIAJE INFERIOR PUERTA C2/C5		
CONJUNTO DE GUIAS INFERIORES DA PORTA C2/C5		
WJ99393802	PLATA BRILLO / PRATA BRILHO	3,83 €
WJ99393806	NEGRO MATE / PRETO MATE	4,54 €

TERMINALES PERFIL BASE C2/C5		
TERMINAIS DE PERFIL BASE C2/C5		
WJ99393902	PLATA BRILLO / PRATA BRILHO	5,33 €
WJ99393906	NEGRO MATE / PRETO MATE	5,56 €

GALGA MONTAJE PUERTA C2/C5		
MEDIDOR DE MONTAGEM DE PORTA C2/C5		
WJ99327900		4,3 €

CONJUNTO SOPORTE RUEDA C2/C5		
CONJUNTO DE SUPORTE DE RODA C2/C5		
WJ99328002	PLATA BRILLO / PRATA BRILHO	5,24 €
WJ99328006	NEGRO MATE / PRETO MATE	3,98 €

TOPE GOMA C2/C5		
ROLHA DE BORRACHA C2/C5		
WJ99328403		3,92 €

PERFILES CRUCE C2/C5		
PERFIS TRANSVERSAIS C2/C5		
WJ99394600		5,07 €

PERFIL BASE C2/C5		
PERFIL BASE C2/C5		
WJ99390602	PLATA BRILLO / PRATA BRILHO	2,27 €
WJ99390606	NEGRO MATE / PRETO MATE	2,18 €

Instrucciones pedido mampara Suite con toallero/s

Instruções de pedido divisória Suite com toalheiro/s

1 Indicar en el pedido la medida y acabado del toallero escogido. Consultar la tabla de la mampara elegida que designa la medida de toallero adecuada/reco-mendada en función del ancho de la mampara.

2 Indicar la altura y la posición del toallero. Es recomendable señalar las medidas en un croquis.

La Oficina Técnica valorará la petición y en el caso de ser viable recibirá una confirmación con un código especial.

No se podrá añadir toallero posteriormente a haber formalizado el pedido.

Consideraciones

Se puede instalar toallero en los fijos que miden como mínimo 500 mm de ancho.

Modelos WALK IN SUITE

El modelo SW1 incluye de serie un toallero cromado de 400 mm. Puede elegir un toallero de mayor tamaño con un suplemento en el precio indicado en la página de la tarifa dedicada al modelo. En el modelo SWM el toallero es una opción no incluida en el precio.

El toallero irá por defecto centrado en altura y posición. En el caso que se desee instalar a otra altura o posición hay que indicarlo en el pedido. La Oficina Técnica valorará la petición y en el caso de ser viable recibirá una confirmación con un código especial.

1 Indicar no pedido a medida e acabamento do toalheiro escolhido. Consultar a tabela da divisória eleita que designa a medida do toalheiro adequado/recomendado em função do comprimento da divisória.

2 Indicar a altura e a posição do toalheiro. Recomendamos assinalar as medidas num esquema.

O Departamento Técnico valorizará o pedido e no caso ser viável receberá uma confirmação com um código especial.

Não se poderá adicionar o toalheiro posteriormente a ter formalizado o pedido.

Considerações

Pode-se instalar o toalheiro nos vidros fixos que medem no mínimo 500 mm de comprimento

Modelos WALK IN SUITE

O modelo SW1 inclui de série o toalheiro cromado de 400 mm. Pode eleger um tolaheiro mais comprido com um suplemento do preço, indicando na página da tabela ao modelo. No modelo SWM o toalheiro é uma opção não incluída no preço.

O toalheiro irá por defeito centrado em altura e posição. No caso de desejar instalar outra altura ou posição terá que indicá-lo no pedido. O Departamento Técnico valorizará o pedido e no caso ser viável receberá uma confirmação.

Instrucciones mamparas especiales

Instruções divisórias especiais

MODIFICACIÓN DE LA MAMPARA MODIFICAÇÃO DA DIVISÓRIA

Modificación del alto y/o ancho de la mampara

EJEMPLO: FRONTAL + LATERAL

Para mamparas con varios códigos sólo se aplica recargo en el código donde se haga la modificación.

Modificação da altura e/ou largura da divisória

EXEMPLO: FRONTAL + LATERAL

Para divisórias com vários códigos só se aplica sobretaxa no código onde se realiza a modificação.

Modificación parcial

EJEMPLO: FRONTAL COMPUESTO POR 1 SEGMENTO Y 1 PUERTA

Modificação parcial

EXEMPLO: FRONTAL COMPOSTO POR 1 SEGMENTO E 1 PORTA

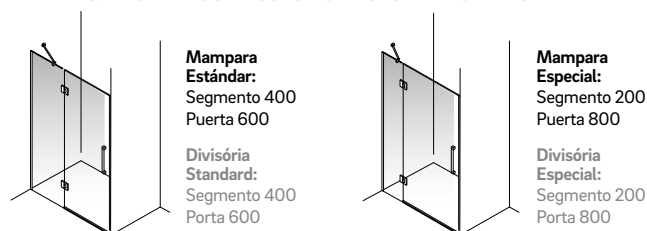

Combinación de cristales en un modelo

EJEMPLO: FRONTAL COMPUESTO POR 1 SEGMENTO Y 1 PUERTA

Se modifica el acabado del cristal en una hoja de la mampara.

Combinação de vidros num modelo

EXEMPLO: FRONTAL COMPOSTO POR 1 SEGMENTO E 1 PORTA

Modifica-se o acabamento do vidro numa folha da divisória.

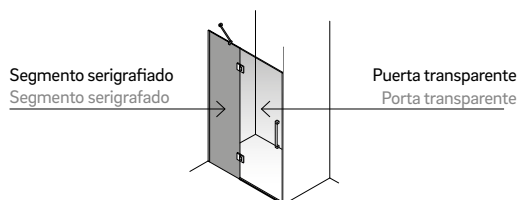

INCREMENTOS S/TARIFA AUMENTOS S/TARIFA

HASTA
2200 MM
DE ALTURA

+40% SOBRE P.V.P.
MEDIDA ESTÁNDAR
Para otras medidas consultar.

ATÉ
2200 MM
DE ALTURA

+40% SOBRE P.V.P.
MEDIDA STANDARD
Para outras medidas consultar.

2201A
2500 MM
DE ALTURA

+40% SOBRE P.V.P.
MEDIDA ESTÁNDAR
Para otras medidas consultar.

2201A
2500 MM
DE ALTURA

+40% SOBRE P.V.P.
MEDIDA STANDARD
Para outras medidas consultar.

+40% SOBRE P.V.P.
MEDIDA ESTÁNDAR
Para otras medidas consultar.

+40% SOBRE P.V.P.
MEDIDA STANDARD
Para outras medidas consultar.

Mismo P.V.P. Que el de toda la mampara en el acabado más caro.

Mesmo P.V.P. que de toda a divisória no acabamento mais caro.



Stock

Info



Servicio de montaje e instalación

Serviço de montagem e instalação

MONTAJES · MONTAJES

La tarifa recomendada y el código de instalación se encuentran en la página correspondiente de la presente tarifa.

El servicio técnico de **INDUSTRIAS COSMIC, SAU** es la única empresa autorizada para realizar las reparaciones de productos **INDUSTRIAS COSMIC, SAU**. La garantía sobre la instalación será de 3 meses.

INDUSTRIAS COSMIC, SAU podrá cobrar el importe de la instalación del producto a través del usuario o del propio distribuidor (esta opción la ha de indicar el distribuidor) siendo éste último el responsable de la realización del pago, sea quien sea quien lo efectúe.

A tabela recomendada e o código para montagem de cada modelo encontram-se na página correspondente da presente tarifa.

O serviço técnico de **INDUSTRIAS COSMIC, SAU** é a única empresa autorizada para realizar as reparações de produtos **INDUSTRIAS COSMIC, SAU**. A garantia da instalação será 3 meses.

INDUSTRIAS COSMIC, SAU poderá cobrar o valor da instalação do produto através do utilizador ou do próprio distribuidor (esta opção deve ser indicada pelo distribuidor) sendo este último o responsável pela realização do pagamento, seja quem for que o efetue.

DESPLAZAMIENTOS · DESLOCAÇÕES

	CÓDIGO	PRECIO · CUSTO
<ul style="list-style-type: none">Desplazamientos de hasta 25 Kms (sumando la ida y la vuelta desde el Distribuidor) Deslocações até 25 Kms (somando a ida e volta do Distribuidor)	A200364	25 € solo en reparaciones. Incluido en el precio de montaje. 25 € em reparações. Incluso em custo do montagem.
<ul style="list-style-type: none">Desplazamientos entre 25 y 50 Kms (sumando la ida y la vuelta desde el Distribuidor) Deslocações entre 25 e 50 Kms (somando a ida e volta do Distribuidor)	A200365	35 €
<ul style="list-style-type: none">Desplazamientos que superen los 50 Kms (sumando la ida y la vuelta desde el Distribuidor) Deslocações que excedem 50 Kms (somando a ida e volta do Distribuidor)	A200123	+ 35 € + 0,55 €/km a partir de 50 km a partir de 50 km

REPARACIONES FUERA DE GARANTÍA · REPARAÇÕES FORA DA GARANTIA

	CÓDIGO	PRECIO · CUSTO
<ul style="list-style-type: none">Tarifa mínima por servicio · Tabela mínima por serviço	A200318	42 € + desplazamientos + deslocações
<ul style="list-style-type: none">Desmontaje de mampara · Desmontagem da divisória	A200316	50 €

La garantía de una reparación efectuada por **INDUSTRIAS COSMIC SAU** será de 3 meses a partir de la fecha del albarán realizado por nuestro servicio técnico.

A garantia de uma reparaçao realizada pela **INDUSTRIAS COSMIC, SAU** será de 3 meses a partir da data do alvará realizado pelo nossos serviço técnico.

SUPLEMENTOS · SUPLEMENTOS

	CÓDIGO	PRECIO · CUSTO
<ul style="list-style-type: none">Segundo operario instalación especial · Segundo operador instalação especial	A200321	22 € / por hora
<ul style="list-style-type: none">En caso de no efectuarse el montaje. Desplazamientos de hasta 25 Kms (sumando la ida y la vuelta desde el Distribuidor) Em caso de não efectuar a montagem. Deslocações até 25 Kms (somando a ida e volta do Distribuidor)	A200317	35 €

Tarifa 2023 de instalación de mamparas

Lista de preços 2023 de instalação de divisórias

TIPOLOGÍA TIPOLOGIA	MODELO MODELO	COLECCIONES COLEÇÕES		
		SUITE*	ALLURE	WONDER
		6 MM	8 MM*	10 MM*
WALK IN DE DUCHA WALK IN DE DUCHE	W1		100 €	
	W1 PLUS / FRAMED		110 €	
	WB / WS / WT	100 €		
	WT		105 €	
WALK IN BAÑERA WALK IN DE BANHEIRA	H1		95 €	
	HS	90 €	96 €	
	HB	85 €		
MAMPARAS CORREDERAS DIVISÓRIAS CORREDIÇAS	SC2	120 €		
	SC7	145 €		
	SC3	125 €		
	SC4	130 €		
	SC9	155 €		
MAMPARAS BATIENTES Y PLEGABLES DIVISÓRIAS ABATÍVEIS OU DOBRÁVEIS	SS1	110 €		
	SS6	135 €		
	SSR / SS2	115 €		
	SST / SS7	140 €		
	SS3	120 €		
MAMPARAS EN STOCK DIVISÓRIAS EN STOCK	W1 (A25)		100 €	
	HB (A26)	85 €		
	C2 (A30) / C2 (A30) + LC (A31)			95 €
	C5 (A32)			125 €

* Se requiere ayudante para la instalación. Assistente necessário para a instalação.



Nº SIM

FECHA

MODELO

ACABADOS

Mamparas frontales entre paredes

para ducha o bañera

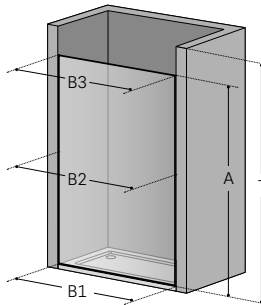

B1		B3	
B2			
A		Altura mampara, si es especial.	
T		Altura techo.	

Mamparas angulares o frontales con lateral

para ducha o bañera

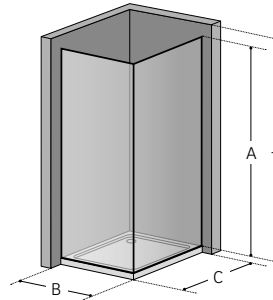

B			
C			
A		Altura mampara, si es especial.	
T		Altura techo.	

Mamparas cuartocirculares

para ducha

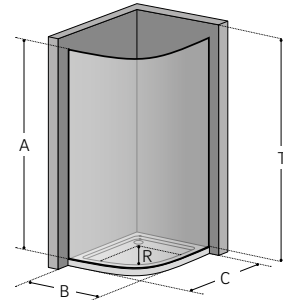

B		C	
A		Altura mampara, si es especial.	
T		Altura techo.	
R		Radio plato.	

Mampara frontal entre paredes con murete

para ducha o bañera

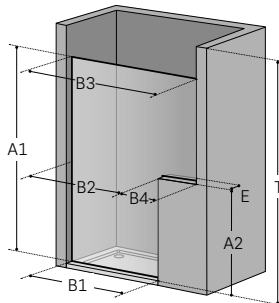

A1		A2	
B1		B2	
B3		B4	
E			
T		Altura techo.	

Mampara con murete lateral

para ducha o bañera

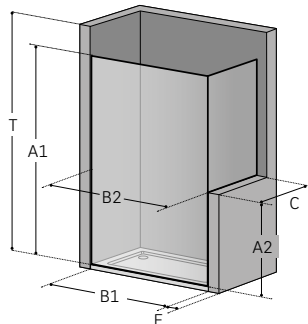

A1		A2	
B1		B2	
E		C	
T		Altura techo.	

Cómo determinar el radio del plato:

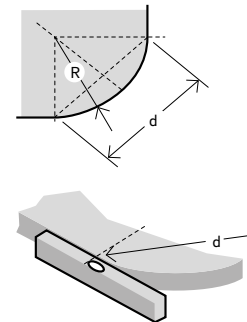

R	d
375	530
505	714
550	779
728	1030

Referencias de toma de medidas:

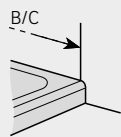

PLATO STANDARD

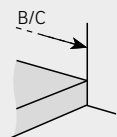

PLATO OBRA ELEVADO

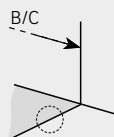

PLATO ENRASADO



CENTRADA



INTERIOR

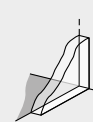

EXTERIOR

Medidas necesarias a proporcionar (en mm). Siempre desde la parte superior del plato.

Nº SIM
FECHA

MODELO
ACABADOS

Otras configuraciones:

(Dibuje un croquis con la configuración de la mampara.)

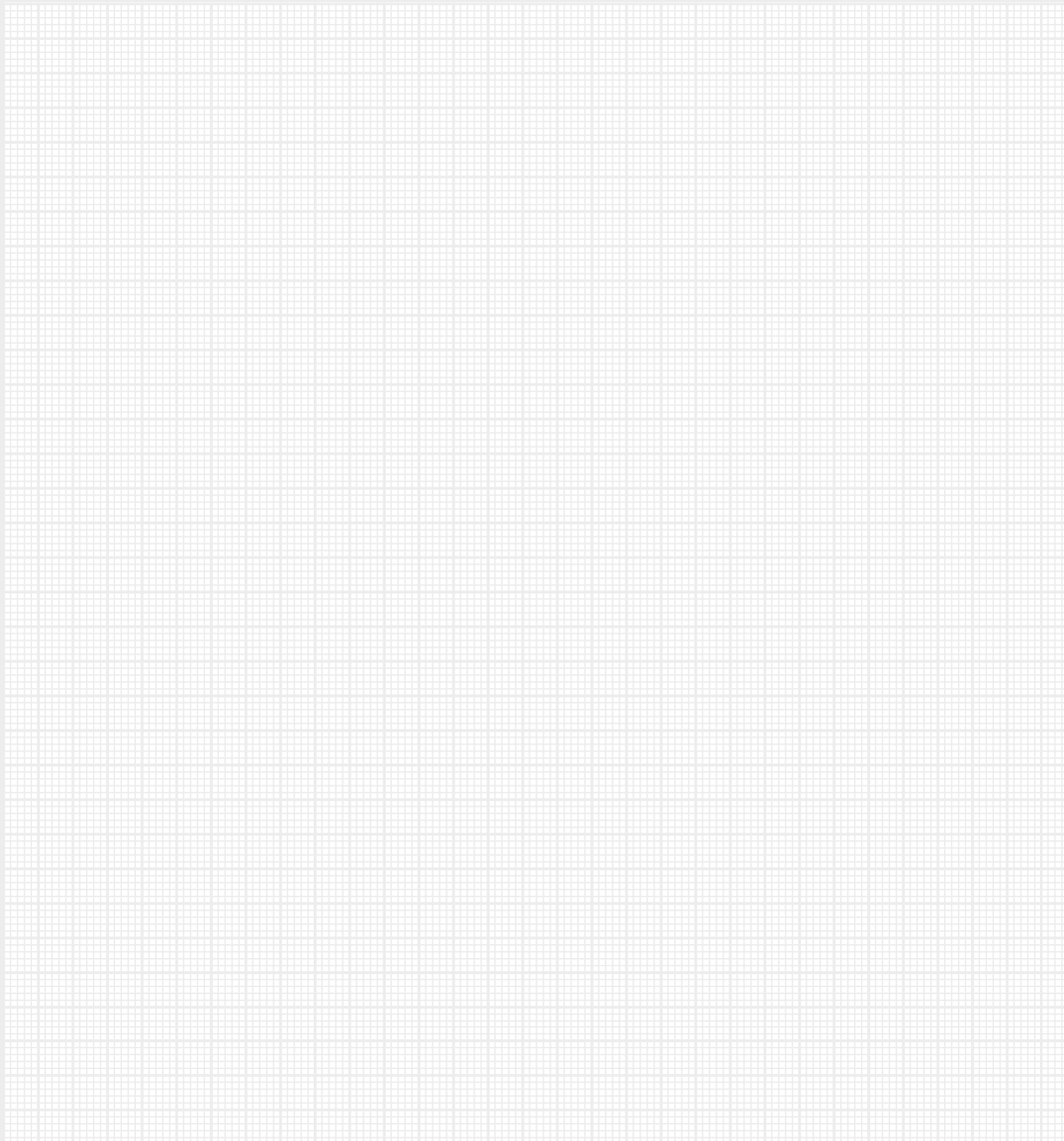

Tubos y ángulos suplementarios disponibles a 1950 y 2500 mm de alto.

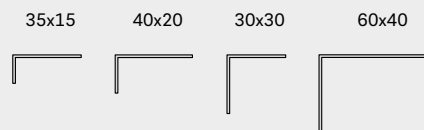
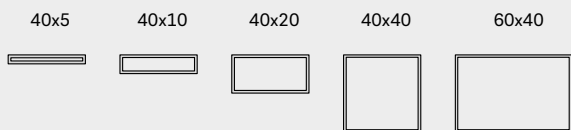

Medidas necesarias a proporcionar (en mm). Siempre desde la parte superior del plato.

ES

Condiciones generales de venta

1

INDUSTRIAS COSMIC, SAU comercializa sus productos según las condiciones generales aquí expuestas y la entrega de cualquier pedido supone la aceptación, por parte del comprador, de dichas condiciones generales de venta.

2

Los productos se pueden modificar, reemplazar o suprimir en todo momento y la información de cualquier naturaleza contenida en nuestros catálogos, tarifa o material publicitario es indicativa.

3

Los pedidos recibidos directamente de los clientes o realizados por nuestros representantes en nombre de ellos siempre estarán sujetos a nuestra aceptación. INDUSTRIAS COSMIC, S.A.U. da por confirmados todos los pedidos recibidos y, si no hay notificación específica se entenderán como aceptados.

4

Ningún pedido aceptado por nosotros se podrá retractar ni anular sin nuestra aceptación. INDUSTRIAS COSMIC, S.A.U. solamente aceptará las anulaciones de pedido recibidas por escrito y dentro de los dos días naturales después de la fecha de aceptación del mismo, en tal caso se anulará el pedido sin penalización. INDUSTRIAS COSMIC, S.A.U. facturará al cliente un cargo del 50% del valor del pedido por su anulación, si ésta se solicita superados los dos días naturales desde la fecha de aceptación del pedido.

5

No se admiten devoluciones de ningún producto configurable. No se aceptará ninguna devolución que no haya sido previamente autorizada por INDUSTRIAS COSMIC, S.A.U. y que no vaya identificada con el número de devolución (RMD). La devolución se deberá efectuar a Portes Pagados. En los casos de devoluciones improcedentes por ser el producto conforme al pedido, INDUSTRIAS COSMIC, S.A.U. abonará hasta un máximo del 50% del valor de la mercancía siempre que ésta se encuentre en perfecto estado y emitirá un cargo de 30€ por los gastos de gestión ocasionados.

6

INDUSTRIAS COSMIC, S.A.U. garantiza por un período de 5 años, a partir del momento de adquisición por parte del cliente final, todos los defectos de materia prima y fabricación. A fin de determinar la fecha de adquisición será imprescindible la presentación de la factura de compra. Esta garantía consistirá en la reparación o sustitución de la pieza que determine su irregular funcionamiento, salvo por razones de uso inadecuado, montaje o instalación incorrectos (si el producto no ha sido instalado por nuestro Servicio Técnico Oficial), desgaste natural,

mantenimiento indebido o defectos provocados por reacciones químicas, electroquímicas o eléctricas. La garantía excluye de responsabilidad a INDUSTRIAS COSMIC, S.A.U. de todas las consecuencias derivadas del funcionamiento o instalación de nuestros productos y esta no reconoce ninguna indemnización por la sustitución de artículos defectuosos ni demanda por daños y perjuicios.

7

Nuestras mercancías viajan aseguradas y, en caso de rotura, avería o recepción incompleta del envío, el cliente deberá anotar en el albarán de entrega e informar por escrito a INDUSTRIAS COSMIC, S.A.U. en las 24 horas siguientes a la recepción de la mercancía para poder ejercer la reclamación al transportista. Pasado este plazo, no se admitirá ninguna reclamación que no se haya hecho constar en el albarán de entrega.

8

INDUSTRIAS COSMIC, S.A.U. intenta reducir al máximo los tiempos de servicio al cliente, ajustándose en lo posible a los requisitos de plazo solicitados expresamente en el pedido y, en caso de no poder satisfacerlos, se enviará una notificación.

9

Los productos marca COSMIC, objeto de pedido, se entregarán bajo reserva de dominio a favor de INDUSTRIAS COSMIC, S.A.U. hasta el total cumplimiento de las obligaciones de pago por parte del comprador.

10

En caso de impagos, se incurre en un cargo por devolución, más los gastos de financiación actuales en el mercado. INDUSTRIAS COSMIC, S.A.U. se reserva el derecho de retener los pedidos en curso hasta solucionar los efectos pendientes.

11

Las disputas referentes a la interpretación o a la ejecución de estas condiciones generales de venta pasarán a ser competencia de los tribunales de nuestra jurisdicción.

12

La garantía de una instalación o reparación efectuada por INDUSTRIAS COSMIC, S.A.U. será de 3 meses.

PT

Condições gerais de venda

1

As vendas de INDUSTRIAS COSMIC, S.A.U. realizam-se de acordo com as condições gerais aqui expostas e a entrega de qualquer pedido supõe a aceitação, por parte do comprador, das referidas condições gerais de venda.

2

Os produtos podem ser modificados, substituídos ou suprimidos a qualquer momento e a informação de qualquer natureza contida nos nossos catálogos, tarifas ou material publicitário é indicativa.

3

Os pedidos recebidos diretamente dos clientes ou realizados pelos nossos representantes em nome deles estarão sempre sujeitos à nossa aceitação. INDUSTRIAS COSMIC, S.A.U. confirma todos os pedidos recebidos e, se não existir notificação específica, os mesmos serão considerados aceites.

4

Nenhum pedido aceite por nós poderá ser retractado ou anulado sem a nossa aceitação. INDUSTRIAS COSMIC, S.A.U. aceitará apenas as anulações de pedido recebidas por escrito e no prazo de dois dias úteis depois da data de aceitação do mesmo, nesse caso o pedido será anulado sem qualquer penalização. INDUSTRIAS COSMIC, S.A.U. cobrará ao cliente um custo de 25% do valor do pedido pela sua anulação, se esta for pedida depois dos dois dias úteis desde a data de aceitação do pedido.

5

Não aceitamos devoluções de qualquer produto configurável. Não será aceite nenhuma devolução que não tenha sido previamente autorizada por INDUSTRIAS COSMIC, S.A.U. e que não tenha sido identificada com o número de devolução (RMD). A devolução deverá ser efetuada em Portes Pagos. Nos casos de devoluções improcedentes por ser o produto conforme ao pedido, INDUSTRIAS COSMIC, S.A.U. pagará até um máximo de 50% do valor da mercadoria, sempre que esta se encontre em perfeito estado e emitirá um valor de 30€ pelos gastos de gestão ocasionados.

6

INDUSTRIAS COSMIC, S.A.U. dá garantia por um período de 5 anos, a partir do momento de aquisição por parte do cliente final, a todos os defeitos de matéria prima e fabrico. Para determinar a data de aquisição será imprescindível a apresentação da fatura de compra. Esta garantia consistirá na reparação ou substituição da peça que determine o seu regular funcionamento, exceto por razões de utilização inadequado, montagem ou instalação incorretos (se o produto não tiver sido instalado pelo nossos Serviço Técnico

Oficial), desgaste natural, manutenção indevida ou defeitos provocados por reações químicas, eletroquímicas ou elétricas. A garantia exclui a responsabilidade a INDUSTRIAS COSMIC, S.A.U. de todas as consequências resultantes do funcionamento ou instalação dos nossos produtos e esta não reconhece nenhuma indemnização pela substituição de artigos defeituosos nem procura por danos ou prejuízos.

7

As nossas mercadorias viajam asseguradas e, em caso de rotura, avaria ou receção incompleta do envio, o cliente deverá fazer uma anotação no alvará de entrega e informar por escrito INDUSTRIAS COSMIC, S.A.U. nas 24 horas seguintes à receção da mercadoria para poder efetuar a reclamação ao transportador. Passado este prazo, não se admitirá nenhuma reclamação que tenha constado do alvará de entrega.

8

INDUSTRIAS COSMIC, S.A.U. procura reduzir ao máximo os tempos de serviço ao cliente, ajustando-se na medida do possível aos requisitos de prazo solicitados expressamente no pedido e, no caso de não poder satisfazê-los, será enviada uma notificação.

9

Os produtos de marca COSMIC, solicitados na encomenda, serão entregues sob reserva de propriedade a favor de INDUSTRIAS COSMIC, S.A.U. até ao total cumprimento das obrigações de pagamento por parte do comprador.

10

Em caso de não pagamento, existe um encargo por devolução, acrescido aos gastos de financiamento atuais no mercado. INDUSTRIAS COSMIC, S.A.U. reserva-se o direito de reter os pedidos em curso até solucionar os efeitos pendentes.

11

As disputas referentes à interpretação ou à execução destas condições gerais de venda passarão a ser da competência dos tribunais da nossa jurisdição.

12

A garantia de uma instalação ou reparo feito pela INDUSTRIAS COSMIC, S.A.U. será de 3 meses.



Stock

Info



Declaración de conformidad según norma 14428

Declaração de conformidade de acordo com a norma 14428

COSMIC



Declaración de conformidad según norma 14428

Nombre del suministrador: Industrias Cosmic S.A.U.

Dirección: C/Esqueis s/n Local nº 1
Polígono Industrial Can Barri
08415 Bigues i Riells (Barcelona)
Tel. 93 865 42 77 · Fax 93 865 42 64

Declaramos bajo nuestra exclusiva responsabilidad la conformidad de las mamparas de ducha Cosmic.

Uso previsto: Higiene personal

Fabricante: Industrias Cosmic S.A.U.

País de fabricación: España

Con la norma:

UNE-EN-14428

Mamparas de ducha · Requisitos funcionales y métodos de ensayo

Siendo los productos conformes con los requisitos de:

- Aptitud para la limpieza.
- Resistencia al choque/propiedades de fractura.
- Durabilidad.

Bigues i Riells, 2 de marzo de 2023

Daniel Hernández
Gerente Industrias Cosmic,
SAU

COSMIC

ART DIRECTION
COSMIC STUDIO

GRAPHIC DESIGN
ELIPTICGROUP DESIGN

DICOGLOSS

MAMPARAS Y HERRAJES PARA VIDRIO

DICO MOLAS CAPDEVILA S.L.
P.I. LA QUINTANA - C/ INDUSTRIA, 30
08504 SANT JULIÀ DE VILATORTA
BARCELONA, SPAIN
TEL +34 938 869 318

comercial@dicosl.com
www.dicoglass.com